













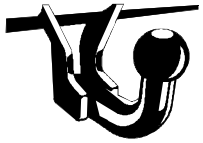



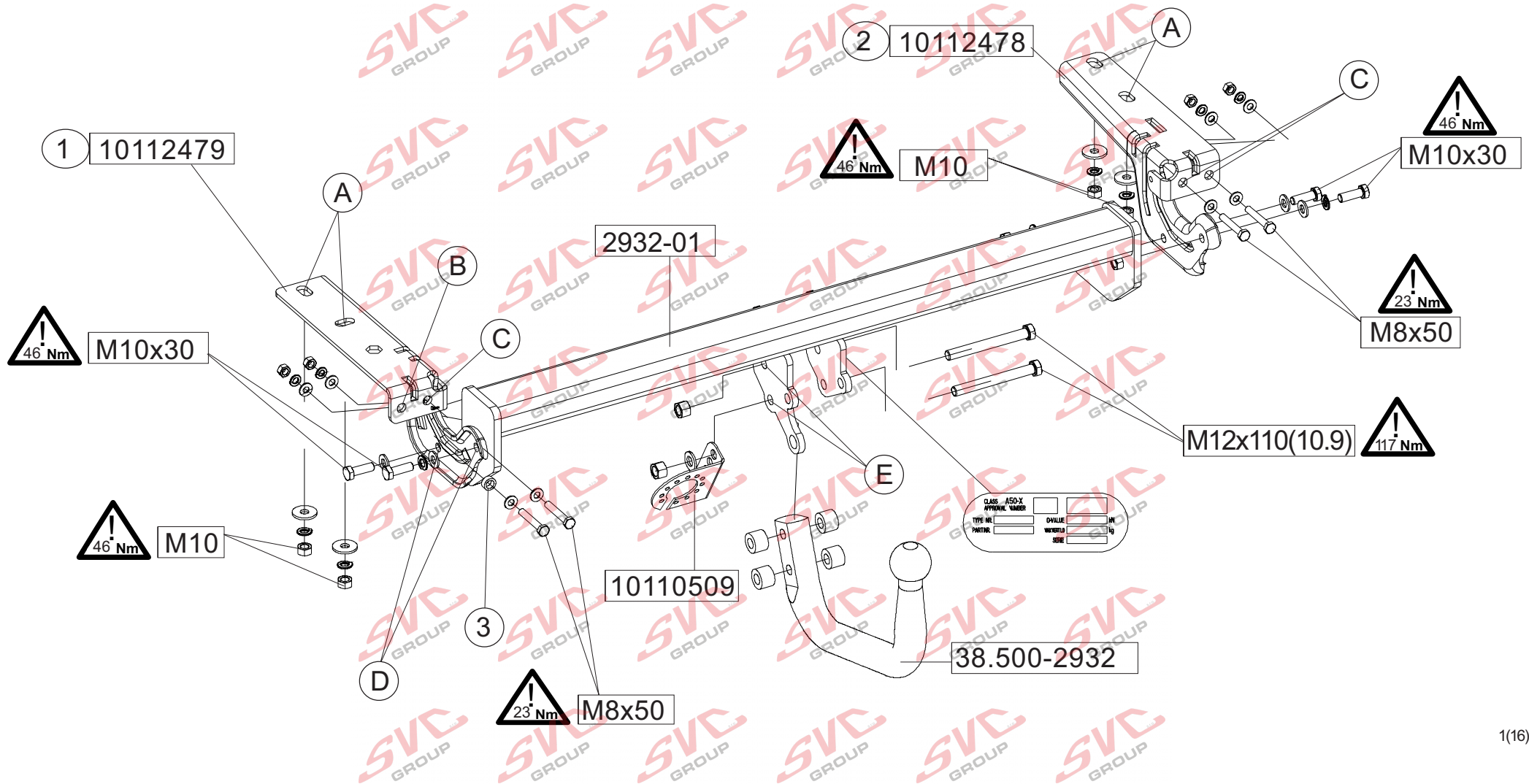

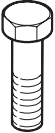
<ul style="list-style-type: none"> <li>(NL) Montagehandleiding</li> <li>(D) Montageanleitung</li> <li>(GB) Fitting instruction</li> <li>(F) Instruction de montage</li> <li>(E) Instrucciones de montaje</li> <li>(DK) Montagevejledning</li> <li>(N) Monteringsveiledning</li> <li>(S) Monteringshandledning</li> <li>(FIN) Asennusohje</li> <li>(I) Istruzioni di montaggio</li> <li>(CZ) Návod k montáži</li> <li>(PL) Instrukcja montażu</li> <li>(H) Szerelési utasítás</li> </ul>	<b>Partnr.: 029321</b>	 <b>EC 94/20</b> <b>e4 00-3458</b>				<b>D</b> waarde value Wert valeur	
	<b>Citroën C4</b>  2010 → <b>Citroën C4 Van</b>  2011 → <b>Citroën DS4</b>  2011 →						



 <b>88.029321</b>				
	size	quality	quantity	spanner
	M 8x50 M10x30 M12x110	8.8 8.8 10.9	4 4 2	13 17 19
	M10 M8	10 10	8 4	
	M12	10	2	
	ø 8,4 ø10,5 ø13		8 4 1	
	A8 A10		4 8	
	ø10,5		4	
	ø25x6x18		4	
	ø16x2,6x6,5		1	

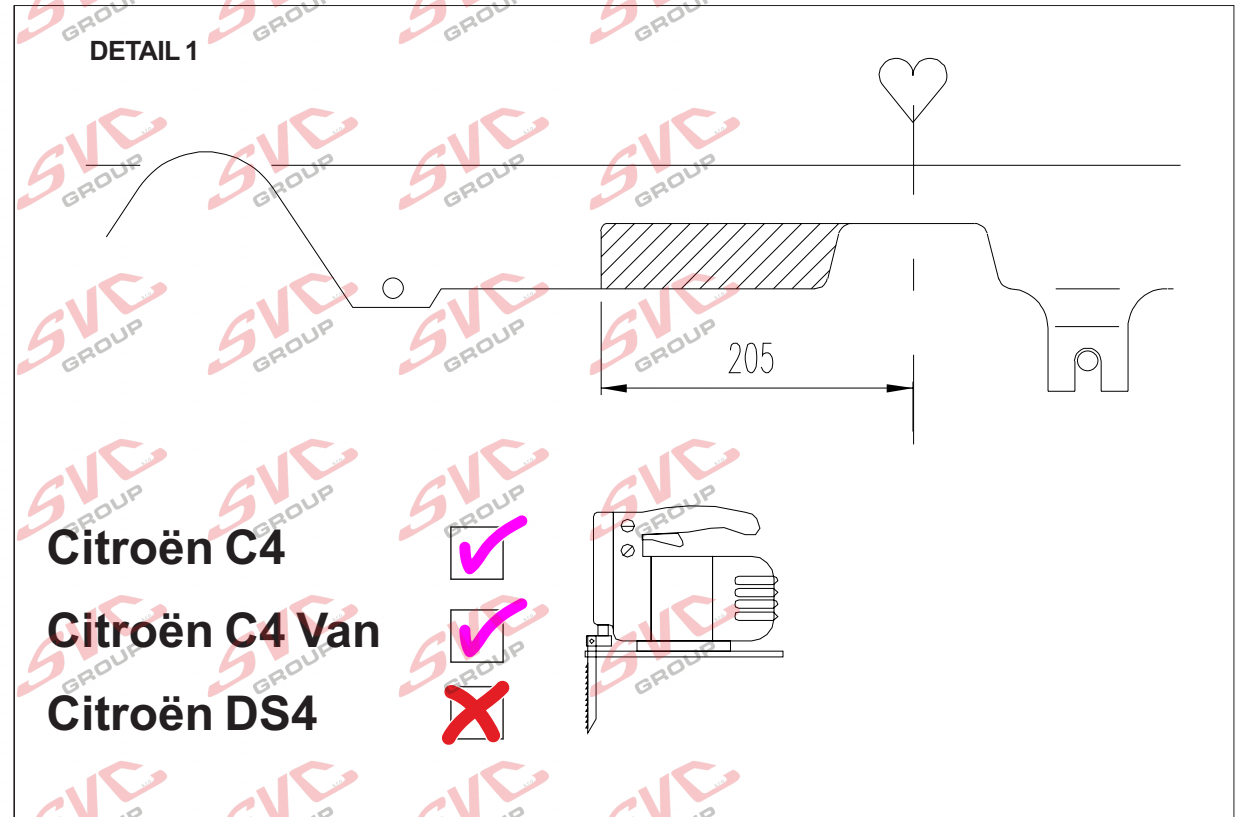

**(NL)** Bij gebruik van de trekhaak moeten de voorschriften van de van de voertuigfabrikant met betrekking tot het maximale trekgewicht en de maximale verticale kogeldruk in acht worden genomen, als gebruiksaanwijzing van het voertuig en de WVTA-documentatie. Raadpleeg uw dealer voor het maximale trekgewicht dat uw auto mag trekken. De voorschriften van deze trekhaak mogen niet overschreden worden.

Voorafgaand aan het trekken dient u in ieder geval de secundaire aansluiting, de veiligheidsketting, zeker te stellen, zodat de aanhanger automatisch tot stilstand komt als het trekkoog losraakt. In het uiterste geval kan een dergelijke overbelasting leiden tot het losraken van de getrokken last, dat wil zeggen de aanhanger, caravan of fietsendrager. Dit kan vervolgens zwaar of dodelijk letsel toebrengen aan personen in het voertuig dat de last trekt en/of omstanders.

ACPS Automotive kan niet aansprakelijk worden gesteld voor enig gebrek aan het product, dat is veroorzaakt door onjuist of oneigenlijk gebruik (o.a. overbelasting) door de gebruiker of een persoon voor wie hij aansprakelijk is.

Er mag niet worden afgeweken van de als norm vastgestelde bevestigingspunten. Ook de nationale richtlijnen betreffende de goedkeuring van de toebehoren moeten in acht worden genomen. Al onze producten worden gecontroleerd op compleetheid middels een weegcontrolesysteem.

Reclamaties met betrekking tot ontbrekende onderdelen kunnen alleen geaccepteerd worden indien er een weegcontrolesticker kan worden getoond. De garantie geldt uitsluitend voor nieuwe trekhaken en toebehoren. Het gebruik van gebruikte, tweedehands producten is VERBODEN en levensgevaarlijk, waarvoor ACPS Automotive niet aansprakelijk kan worden gesteld.

**(GB)** Always refer to the instructions of the vehicle manufacturer, such as the vehicle manual and WVTA, relating to the maximum Permissible towing weight and the maximum vertical ball loading when using the towbar. Ask your vehicle manufacturer / local dealer about maximum towing weights that apply to your vehicle. You must not exceed the relevant specifications. Always secure the secondary coupling, the safety chain before towing, which enables the trailer to be stopped automatically in the event of separation of the towing ball.

In extreme cases overloading the towbar could result in the premature decoupling of the equipment being towed, that is a trailer, caravan or bicycle carrier. As a result this could also cause severe or fatal injuries to persons either within the towing vehicle and/or innocent bystanders in the area at that time.

ACPS Automotive may not be held responsible for any defect of the product caused by improper use or use other than the intended use (including overloading) by the user or any person for whom the user is responsible.

The fixing points specified as standard must be observed.  
National guidelines concerning official approval of accessories must also be observed.

All our products are adjusted upon dispatch with a weight control system.  
In the case of missing parts we can only accept a request of replacement with the weight control sticker.  
Guarantee is valid only for new towbars and accessories. The use of second-hand towbars is prohibited and could be life-threatening, where ACPS Automotive cannot be held responsible.

**(D)** Bei der Nutzung einer Anhängervorrichtung sind die Vorschriften des Herstellers bezüglich der erlaubten maximalen Anhängelast und der maximal zulässigen Stützlast unbedingt einzuhalten. Erkundigen Sie sich bei Ihrem Fahrzeughersteller/lokalen Händler, über die maximale Anhängelast Ihres Fahrzeuges. Die angegebenen Werte dürfen nicht überschritten werden! Die maximale Anhängelast und Stützlast der Anhängervorrichtung (Daten sind auf der Montageanleitung und Typenschild vermerkt) dürfen nicht überschritten werden!

Sobald an einer beliebigen Stelle der Kupplungskugel-Durchmesser von 49,0 mm oder kleiner erreicht ist, darf die Kugel der Anhängervorrichtung aus Sicherheitsgründen nicht mehr benutzt werden!

Die Überbelastung der Anhängervorrichtung (bzw. das Missachten der Vorschriften) kann zu schweren Schäden am Fahrzeug und/oder der Anhängervorrichtung führen.

Es dürfen keine Änderungen oder Umbauten an der Anhängervorrichtung vorgenommen werden! Sie führen zum Erlöschen der Betriebserlaubnis.

Die Anhängervorrichtung dient zum Ziehen von Anhängern, welche mit Zugkugelpkupplungen ausgerüstet sind und zum Betrieb von Lastenträgern welche für die Montage auf der Kupplungskugel zugelassen sind, artfremde Benutzung ist verboten.

ACPS Automotive kann nicht für Fehler zur Verantwortung gezogen werden, die durch falschen oder nicht bestimmungsgemäßen Gebrauch (unter anderem Überlastung) verursacht wurden, entweder durch den Nutzer oder eine Person, für die der Nutzer verantwortlich ist.

Die vom Fahrzeughersteller serienmäßig genehmigten Befestigungspunkte sind eingehalten.

Nationale Richtlinien über die Anbauabnahmen sind zu beachten.

Diese Montage- und Betriebsanleitung ist den Kfz.-Papieren beizufügen.

Bei der Auslieferung wird jedes unserer Produkte mit einem Gewichtskontrollsystem überprüft. Im Falle fehlender Teile können wir der Bitte nach Nachlieferung nur entsprechen, wenn auch der Aufkleber, der die Gewichtskontrolle bestätigt, mit eingesandt wird.

**(FIN)** Vetokoukkaa käyttäessä aina huomioi ajoneuvon valmistajan ohjeet koskien suurinta sallittua vetopainoa ja suurinta pystysuoraa kuularasitusta, ajoneuvon käyttöohjetta ja WVTA dokumentaatiota. Kysy jälleenmyyjältäsi paljonko autosi suurin sallittu vetopaino on. On kiellettyä ylittää vetokoukkaa koskevat rajoitukset. Ennen vetoa aina varmista toissijainen liitäntä, suojaketju, jotka mahdollistavat perävaunun automaattisen pysähtymisen vetokoukun irtautumisen tapauksessa.

Ääritapauksessa vetokoukun ylikuormitus johtaa vedetyn ajoneuvon, eli perävaunun, asuntovaunun tai polkupyörätelineen irtautumisen. Tämä saattaa aiheuttaa vetoajoneuvossa istuvien ja/tai kassakulkijoiden vakavaa tai kuolemaan johtavaa loukkaantumista.

ACPS Automotive ei ota vastuuta tuotteen sellaisista vioista, jotka aiheutuvat väärästä tai epäasianmukaisesta käytöstä (muun muassa ylikuormitus) jotka johtuvat käyttäjän tai käyttäjän vastuulla olevan henkilön toimesta.

Määrätyistä standardikiinnityspisteistä ei saa erota.

Myös osien myöntämisen kansalliset direktiivit täytyy noudattaa.

Ennen toimitusta jokainen tuotteemme säädetään painotarkastussysteemin avulla. Puuttuvan osan voimme korvata vain ja ainoastaan tarkastusta todistavaa tarraa vastaan. Takuu kattaa vain uudet vetokoukut ja osat. Käytettyjen, jälleenmyytyjen tuotteiden käyttäminen on KIELLETTY ja hengenvaarallista, josta ACPS Automotive ei ole vastuussa.



**F** En cas de l'utilisation de la barre à remorquer les instructions du producteur du véhicule concernant le poids maximal remorqué permis et la charge maximale verticale de la boule doivent être suivies. De telles instructions peuvent être l'instruction d'utilisation du producteur du véhicule et la documentation WVTA. Prière de vous renseigner chez le vendeur /distributeur local du véhicule concernant le poids maximal permis que votre voiture peut remorquer. Il est interdit d'excéder les charges données dans les instructions relatives à la barre à remorquer. Avant de remorquer, connecter la connexion auxiliaire, la chaîne de sécurité avec ses points de fixation d'usine en tous cas. La chaîne de sécurité permet l'arrêt automatique de la remorque si la connexion principale se détachait.

Dans un cas extrême, la surcharge de la barre à remorquer peut causer le détachement de l'équipement remorqué c'est-à-dire de la remorque, de la caravane ou du support de bicyclette. La conséquence peut être une blessure grave ou mortelle pour les personnes se trouvant dans le véhicule remorquant et/ou pour les piétons innocents se trouvant auprès du véhicule.

ACPS Automotive ne s'engage à aucune responsabilité pour les défauts éventuels du produit qui sont causés par une utilisation incorrecte ou qui n'est pas conforme à la destination prévue du produit (y compris la surcharge) de la part de soit de l'utilisateur soit d'une personne de laquelle l'utilisateur est responsable.

Il est interdit d'utiliser de points de fixation qui ne sont pas selon les normes. Il faut suivre les lignes guides nationales relatives à l'approbation des pièces accessoires par des autorités.

Avant leur livraison, tous nos produits sont mis au point à l'aide d'un système contrôlant le poids. S'il y a des pièces manquantes, nous ne pouvons satisfaire les demandes de livraison ultérieure que si l'étiquette confirmant le contrôle du poids est présentée. La garantie ne s'applique qu'aux nouveaux barres à remorquer et qu'aux nouveaux accessoires. Il est INTERDIT d'utiliser des produits usés, venant de deuxième main qui menacent aussi de mort et pour lesquels ACPS Automotive ne s'engage à aucune responsabilité.

**DK** Altid henvis Dem til producentens forskrifter om maksimal tilladte koblingsvægt og maksimal vertikale kuglevægt, samt køretøjets brugsanvisning og WVTA dokumentation, når De bruger trækkrogen. Spørg Deres bilforhandler/lokale forhandler om maksimal koblingsvægt, der gælder for Deres køretøj. Værdier tilladt for trækkrog må ikke overstiges. Altid tilslut den sekundære kobling, sikkerhedskæde til dens originale befastelsespunkt(er) før bugsering, sådan at traileren kunne stoppe automatisk i tilfælde af, at trækkuglen kobles af.

I ekstreme tilfælde kan overbelastning af trækkrogen medføre for tidlig afkobling af det bugserede udstyr, f.eks. trailer, kasse, campingvogn eller cykelholder. Som følge kan det også forårsage alvorlige eller dødelige kvæstelser for personer, der opholder sig enten i det bugserende køretøj og/eller uskyldige tilskuere i området på det pågældende tidspunkt.

ACPS Automotive kan ikke holdes ansvarlig for eventuelle fejl i produktet, som opstår som følge af forkert eller anden uhensigtsmæssig brug (inkl. overbelastning) af brugeren eller enhver person, som brugeren er ansvarlig for.

Befæstelsespunkterne, som er angivet som standard, skal overholdes. Nationale retningslinjer for officiel godkendelse af tilbehør skal også overholdes.

Alle vores produkter er kontrolleret før afsendelse vha. et vægtstyresystem. I tilfælde af manglende dele kan vi kun acceptere en anmodning om erstatning hvis en sticker foreligger, der attesterer, at vægtkontrol er blevet udført. Garantien gælder kun for nye trækkroge og tilbehør. Brug af brugte trækkroge er forbudt og kan medføre livsfare, som ACPS Automotive ikke kan holdes ansvarlig for.

**I** Fare sempre riferimento alle istruzioni del costruttore del veicolo, al manuale del veicolo e alla documentazione WVTA, relative al peso rimorchiabile massimo ammissibile e al carico massimo della sfera verticale quando si usa il gancio di traino. Chiedere al produttore del veicolo o al rivenditore locale quant'è il peso massimo trainabile ammesso per il veicolo. Non superare i valori consentiti per il gancio di traino.

Prima di trainare collegare sempre l'attacco secondario, la catena di sicurezza, ai punti d'attacco prefabbricati per rendere possibile l'arresto automatico del rimorchio in caso di sganciamento della sfera di traino.

In casi estremi il sovraccarico del gancio di traino potrebbe comportare il precoce sganciamento del dispositivo trainato, sia che si tratti d'un rimorchio, d'una roulotte o d'un portabiciclette. Di conseguenza ciò potrebbe causare lesioni gravi o mortali alle persone all'interno del veicolo trainante e/o a persone innocenti in transito nella zona in quel momento.

ACPS Automotive non può essere ritenuta responsabile per eventuali difetti del prodotto causati da un uso improprio o diverso da quello della destinazione d'uso (compreso il sovraccarico) da parte dell'utilizzatore o di qualsiasi persona per la quale l'utilizzatore è responsabile.

I punti di fissaggio definiti di serie devono essere rispettati. Devono essere osservate le normative nazionali sui collaudi degli accessori.

Tutti i nostri prodotti sono controllati al momento della spedizione con un sistema di controllo del peso.

Nel caso di parti mancanti possiamo accettare una richiesta di sostituzione solamente insieme all'etichetta certificante l'avvenuto controllo del peso. La garanzia è valida soltanto per ganci di traino ed accessori nuovi. Il montaggio di ganci usati e di seconda mano è VIETATO e può causare lesioni mortali alle persone, cosa per cui ACPS Automotive non può essere ritenuta responsabile.

**N** Ved anvendelse av tilhengerfestet skal det tas hensyn til kjøretøyfabrikantens forskrifter og anvisninger nedsatt i kjøretøyets bruksanvisning og WVTA dokumentasjon vedrørende maksimal tauvekt og maksimalt vertikalt kulevekt. Spør fabrikanten / merkeforhandleren om den maksimale tauvekten. Det er forbudt å overskride forskriftene vedrørende tilhengerfestet. Den sekundære tilkoblingen, sikkerhetskjeden, skal alltid tilkobles til de(n) angitte fabrikkpunkt(en)e før anvendelsen av tilhengeren for at traileren kan stoppes i tilfelle hovedkoblingens eventuell løsrivelse.

I ekstreme tilfeller kan overbelastning resultere i at det tauete annlegget, altså trailer, campingvogn eller sykkeltrailer løsrives fra kjøretøyet. Og dette kan føre til alvorlige eller dødlige skader til personer sittende i den tauende bilen og/eller andre uskyldige personer som oppholder seg i nærheten.

ACPS Automotive kan ikke holdes ansvarlig for eventuelle produkfeil som framstår ifølge skjodesløs eller ukyndig bruk (blant annet overbelastning) av brukeren eller an annen person som brukeren er ansvarlig for.

Det skal tas hensyn til festepunktene angitt som standard. Det skal tas hensyn til nasjonale retningslinjer som gjelder offisiell godkjenning av tilbehør.

Ved transporten er alle våre produkter kontrollert ved hjelp av vektkontroll-systemet. I tilfelle manglende bestanddeler er erstatningen bare mulig ved framvisning av etiketten som attesterer vektkontrollen. Garantien gjelder bare for nye tilhengerfester og bestanddeler. Anvendelse av annenhåndsprodukter er FORBUDT og kan føre til dødlige personsskader, som ACPS Automotive kan ikke stilles ansvarlig for.

- E** En caso de utilizar gancho de remolque, hay que observar obligatoriamente las prescripciones del fabricante del vehículo referentes al peso máximo permitido de remolque y a la carga máxima vertical de la bola, tanto como al manual de uso como a la documentación WVT. Pregunte al comerciante de la marca/comerciante local, de que cuánto es el peso remolcable máximo de su auto. Está prohibido traspasar los valores de las prescripciones referentes al gancho de remolque.

Antes de remolcar siempre asegure la conexión secundaria, cadena de seguridad, los cuales hacen posible el paro automático del remolque, en el caso del desprendimiento de la bola de remolque.

Este tipo de sobrecarga en casos extremos puede traer como resultado el desprendimiento del dispositivo remolcado, o sea del carro de remolque, de la caravana, o del portabicicletas. Y esto puede ocasionar lesiones graves o mortales a las personas que están en el vehículo remolcador y/o a las personas inocentes que están en el área.

ACPS Automotivo no asume responsabilidad de ningún tipo por error eventual del producto causado por uso incorrecto o por no usarlo a lo que fue destinado (incluido la sobrecarga), tanto por parte del usuario como de cualquiera persona bajo su responsabilidad.

Hay que tener en cuenta las prescripciones de los puntos de fijación estandarizado determinado. Hay que tener en cuenta las directivas nacionales referentes a la autorización oficial de los accesorios

Antes del transporte, controlamos todos nuestros productos en un sistema de control de peso. En el caso de accesorios faltantes, el pedido referente a su reemplazo sólo lo podemos aceptar conjunto con la presentación de la etiqueta adhesiva que certifica el control de peso. La garantía sólo es válida para ganchos de remolque y accesorios nuevos. Está PROHIBIDO y es mortalmente peligroso usar productos usados o de segunda mano, por lo que ACPS Automotive no asume la responsabilidad.

- CZ** Při použití tažného zařízení se vždy řiďte pokyny výrobce vozidla, návodu k obsluze vozidla a WVTA, týkajících se maximální přípustné hmotnosti taženého nákladu, a maximálního svislého zatížení koule. Informujte se u místního prodejce/výrobce vozidla o maximálních hmotnostech taženého nákladu, které se vztahují k vašemu vozidlu. Nepřekračujte hodnoty povolené pro tažné zařízení.  
Před tažením přívěsu v každém případě zabezpečte sekundární spojení, bezpečnostní řetěz, které umožní automatické zastavení přívěsu v případě oddělení hlavního spojovacího zařízení.

V extrémních případech přetížení tažného zařízení může vést k oddělení zařízení a uvolnění přívěsu, ať už je to trailer, přívěs, karavan nebo nosič jízdních kol. V důsledku to může také způsobit vážné nebo smrtelné zranění osob ve vozidle a/nebo nevinných kolemjdoucích v této oblasti v té době.

Firma ACPS Automotive nenese odpovědnost za žádnou vadu výrobku, způsobenou nesprávným použitím nebo použitím jiným než je zamýšlené použití (včetně přetížení) ze strany uživatele nebo osoby, za kterou je zodpovědný uživatel.

Upevňovací body uvedené ve standardu musí být dodrženy.  
Také musí být dodrženy národní předpisy týkající se oficiálního schválení příslušenství.

Všechny naše výrobky jsou před expedicí kontrolovány systémem pro kontrolu hmotnosti. V případě chybějících dílů můžeme přijímat žádosti o náhradu pouze po předložení štítku o kontrole hmotnosti. Záruka je platná pouze pro nové tažné zařízení a příslušenství. Používání tažných zařízení z druhé ruky je ZAKÁZÁNO a může způsobit smrtelné zranění, za které ACPS Automotive nelze činit odpovědným.

- S** Läs alltid instruktionerna från tillverkaren av fordonet, bruksanvisningen av fordonet och WVTA, avseende den maximala tillåtna vikten av släpvagnen och den maximala vertikala belastningen av dragkulan vid användningen av dragkroken. Fråga tillverkaren av fordonet / lokala återförsäljaren om de maximala dragvikterna som gäller för ditt fordon, och som inte överstiger mer värdena, som är tillåtna för dragkroken.  
Anslut alltid den sekundära kopplingen, säkerhetskedjan, till sin fabrikstillverkade fästpunkt(er) innan bogsering, för att släpvagnen ska stoppas automatiskt i händelse av separationen av huvudkopplingen.

I extrema fall, överbelastningen av dragkroken kan leda till en förtidig frikoppling av den utrustning som bogseras, oavsett om det är en släpvagn, låda, husvagn eller cykelhållare. Som ett resultat av detta, den kan också leda till allvarliga eller livshotande skador till person, antingen inom dragfordonet och / eller oskyldiga åskådare, som finns i området vid den tiden.

ACPS Automotive kan inte hållas ansvarig för någon skada på produkten som orsakas av en felaktig användning, eller användningen som är andra än den avsedda användningen (inklusive överbelastning) av användaren eller personen, för vilken användaren är ansvarig.

Fästpunkterna, som anges som standard, måste följas.  
De nationella riktlinjer för det officiellt godkännandet av tillbehör måste också beaktas.

Alla våra produkter är kontrollerade vid leverans med en viktkontroll-system.  
I fall av saknade beståndsdelar kan vi endast acceptera en begäran om ersättning med viktkontrollklistermärke.  
Garanti gäller endast för nya dragkrokar och tillbehör. Montering av begagnade dragkrokar är förbjudet, och kan leda till livshotande skador till person, där ACPS Automotive inte kan hållas ansvarig.

- PL** W przypadku korzystania z zaczepu kulistego należy obowiązkowo przestrzegać przepisów producenta dotyczących maksymalnej masy przyczepy oraz maksymalnego pionowego obciążenia zaczepu, jak instrukcja użycia i dokumentacja WVTA. Proszę zapytać dystrybutora/miejscowego sprzedawcy, jaka jest maksymalna masa ciągniona Waszego samochodu. Specyfikacje dla zaczepu kulowego nie mogą być przekroczone.

Przed holowaniem w każdym przypadku należy zapewnić dodatkowe połączenie, łańcuch bezpieczeństwa, który umożliwiają automatyczne zatrzymanie się przyczepy w przypadku oderwania się haka.

W skrajnych przypadkach, przeciążenie zaczepu kulistego może spowodować uwolnienie się sprzętu ciągnionego, a więc przyczepy, przyczepy kempingowej lub uchwytu na rower. Może to spowodować poważne lub śmiertelne obrażenia ciała osób znajdujących się w pojeździe ciągnącym i/lub przebywających w pobliżu przypadkowych przechodniów.

ACPS Automotive nie ponosi odpowiedzialności za ewentualne uszkodzenia produktu, które powstały w wyniku błędnego lub niewłaściwego użytkowania (w tym przeciążenia), spowodowanego przez użytkownika, lub inne osoby, za które użytkownik jest odpowiedzialny.

Od określonych, jako standard punktów mocowania nie należy odbiegać.  
Należy również przestrzegać krajowych wytycznych oficjalnego zatwierdzenia akcesoriów.

Przed transportem wszystkie nasze produkty regulowane są systemem kontroli wagi.  
W przypadku braku jakiegś części możemy uzupełnienie jesteśmy w stanie spełnić wyłącznie po przedstawieniu naklejki zaświadczającej kontrolę wagi. Gwarancja dotyczy jedynie nowego haka i akcesoriów. Zastosowanie używanych, odkupionych akcesoriów jest WZBRONIONA i zagraża życiu, ACPS Automotive nie ponosi za to odpowiedzialności.



**H** A vonóhorog használata esetén a jármű gyártójának a megengedett maximális vontatott súlyra és a maximális függőleges gömbterhelésre vonatkozó előírásait, mint a jármű használati utstítása és WVTA dokumentációja, kötelezően be kell tartani. Kérdezze meg gépjármű-kereskedőjét/helyi forgalmazóját, mennyi az Ön autója által maximálisan vontatható súly. A vonóhorogra vonatkozó előírásokat tilos túllépni. Vontatás előtt minden esetben biztosítsa a másodlagos kapcsolódást, biztonsági lánc, amik lehetővé teszik a pótkocsi automatikus megállását a vonógömb leválása esetén.

Szélsőséges esetben a vonóhorog túlterhelése a vontatott berendezés, tehát az utánfutó, lakókocsi vagy kerékpártartó elszabadulását eredményezheti. Ez pedig súlyos vagy halálos kimenetelű sérülést okozhat a vontató járműben tartózkodó személyeknek és/vagy a területen tartózkodó vétlen nézelődőknek.

Az ACPS Automotive nem vonható felelősségre a termék olyan esetleges hibáiért, amelyeket helytelen vagy nem rendeltetésszerű használat okozott (többek között túlterhelés), akár a felhasználó, akár olyan személy részéről, akiért a felhasználó felelősséggel tartozik.

A szabványosként meghatározott rögzítési pontoktól eltérni nem lehet. A tartozékok hatósági jóváhagyására vonatkozó nemzeti irányelveket is be kell tartani.

Kiszállítás előtt valamennyi termékünket súlyellenőrző rendszerrel állítjuk be. Hiányzó alkatrész esetén, csak a súlyellenőrzés megtörténtét igazoló matrica ellenében áll módunkban eleget tenni a pótlásra vonatkozó kérésnek. A garancia csak új vonóhorgokra és tartozékokra érvényes. Használt, másodkézből származó termék használata TILOS és életveszélyes, amiért az ACPS Automotive nem vonható felelősségre.

**RU** В случае пользования фаркопом Вы должны соблюдать инструкции производителя автомобиля в связи с допускаемым максимальным буксируемым грузом и максимальной вертикальной нагрузкой автомобиля, инструкции по эксплуатации а также документацию WVTA. Спросите у местного дилера/распределителя какой максимальный груз можно буксировать Вашим автомобилем. Вы не должны превышать технические характеристики фаркопа.

Перед буксировкой, обязательно присоедините вторичное сцепление, страховочную цепь к заводским точкам, что обеспечит автоматическую остановку прицепа в случае разъединения главной муфты сцепления.

Крайняя перегрузка прицепа может вызвать его отключение, независимо от того, будет ли это прицеп, коробка, караван или держатель велосипеда. Кроме того, в таких случаях люди, сидящие в автомобиле и/или невинные прохожие, находящиеся в то время вблизи автомобиля могут получить смертельные или серьезные травмы.

ACPS Automotive не несет ответственности за любые дефекты продукта, которые возникли вследствие несоответственного пользования или пользования не по назначению (включая перегрузку) пользователем или любым лицом, за которым пользователь несет ответственность.

Определенные в качестве стандарта точки крепления должны соблюдаться. Государственные руководящие принципы, касающиеся официального утверждения аксессуаров также должны соблюдаться.

После отправки все наши продукты контролируются системой управления веса. В случае недостающих частей мы принимаем запрос о замене только с наклейкой контроля веса.

Гарантия действительна только для новых фаркопов и аксессуаров. Монтаж старых фаркопов запрещен, ибо это может вызвать смертельные травмы, поэтому за это ACPS Automotive не несет ответственности.









**(NL) 029321 MONTAGEHANDLEIDING**

1. Meegeleverde onderdelen en bevestigingsmaterialen van de trekhaak verwijderen. Eventueel aanwezige kit ter plaatse van de bevestigingspunten verwijderen.
2. Demonteer, indien aanwezig, de afdekplaat aan de onderkant van de bumper. Maak in deze afdekplaat een uitsparing volgens detail 1.
3. Verwijder de 3 M8 bouten waarmee de binnenbumper aan de auto bevestigd is. Laat de binnenbumper in zijn positie en vervang de bouten door 3 M8x50 bouten inclusief sluitringen. Draai de bouten vast. Hanteer hierbij de aanhaalmomenten zoals aangegeven op pagina 1.
4. Schuif steun "2" over de M8 bouten en vervolgst.p.v. gaten "A" over de 2 bestaande M10 framebouten. Monteer t.p.v. gaten "A" 2 moeren M10 incl. carrosserieringen en veerringen en t.p.v. de gaten "C" 2 moeren M8 incl. sluitringen en veerringen.
5. Schuif steun "1" over de M8 bout en steek gelijkijdig t.p.v. gat "B" 1 bout M8x50 incl. sluitring door het achterbord. Schuif afstandsbus "3" over deze bout. Deze afstandsbuis komt tussen het achterbord en steun "1". Schuif gaten "A" over de 2 bestaande framebouten M10. Monteer t.p.v. gaten "A" 2 moeren M10 incl. carrosserieringen en veerringen. Monteer t.p.v. gaten "A" 2 moeren M10 incl. carrosserieringen en veerringen en t.p.v. gaten "B" en "C" 2 moeren M8 incl. sluitringen en veerringen.
6. Plaats de onderhaak tussen het achterbord en de bumper. Verwijder hiervoor aan de onderzijde van de bumper de aanwezige bevestigingsmiddelen. Monteer t.p.v. gaten "D" 4 bouten M10x30 incl. sluitringen, veerringen en moeren.
7. Monteer de kogel en stekkerdoosplaat t.p.v. de gaten "E" m.b.v. 2 bouten M12x110(10.9), incl. stoverborgmoeren en 1 sluitring.
8. Herplaats de onderpunten 2 en 6 verwijderde onderdelen.
9. Zet de trekhaak vast. Hanteer hierbij de aanhaalmomenten zoals aangegeven op pagina 1.

#### **D 029321 MONTAGEANLEITUNG**

1. Die Anhängervorrichtung auspacken und die Befestigungsteile auf Vollständigkeit überprüfen.  
Im Bereich der Befestigungspunkte den Unterbodenschutz entfernen.
2. Falls vorhanden, die Abdeckplatte an der Unterseite des Stoßfängers demontieren.  
Einen Ausschnitt in der Abdeckplatte gemäß Detail 1 vornehmen.
3. Die 3 M8 Schrauben womit der Stoßfänger am Innenstoßfänger befestigt ist, entfernen. Den Innenstoßfänger in der Originalposition stehen lassen und die Schrauben durch die 3 M8x50 Schrauben und Unterlegscheiben ersetzen.  
Die Schrauben festziehen. Handhaben Sie hierbei die Anzugsmomente gemäß Seite 1.
4. Die Stütze "2" über die Schrauben M8 und anschließend über die zwei vorhandenen Schrauben M10 im Chassis (Löcher "A") schieben.  
Zwei Muttern M10, Karoseriescheiben und Federringe an den Löchern "A" und zwei Muttern M8, Unterlegscheiben und Federringe an den Löchern "C" montieren.
5. Die Stütze "1" über die M8 Schraube schieben und gleichzeitig eine Schraube M8x50 und Unterlegscheibe durch das Abschlußblech stecken.  
Distanzbuchse "3" über diese Schraube schieben.  
Die Distanzbuchse befindet sich zwischen Abschlußblech und Stütze "1".  
Die Löcher "A" über die zwei vorhandenen Schrauben M10 im Chassis schieben.  
Zwei Muttern M10, Karoseriescheiben und Federringe an den Löchern "A" montieren.  
Zwei Schrauben M10, Karoseriescheiben und Federringe an den Löchern "A" und zwei Muttern M8, Unterlegscheiben und Federringe an den Löchern "B" und "C" montieren.
6. Den Querträger zwischen Abschlußblech und Stoßfänger legen. Zuerst die vorhandenen Befestigungsteile an der Unterseite des Stoßfängers entfernen. Vier Schrauben M10x30, Unterlegscheiben, Federringe und Muttern an den Löchern "D" montieren.
7. Die Kugel und Steckdosenhalteplatte mit 2 Schrauben M12x110(10.9), selbstsichernden Muttern und 1 Unterlegscheibe an den Löchern "E" montieren.
8. Alle in Punkt 2 und 6 entfernten Teile wieder montieren.
9. Die Anhängervorrichtung festziehen. Handhaben Sie hierbei die Anzugsmomente gemäß Seite 1.

#### **GB 029321 FITTING INSTRUCTIONS**

1. Unpack the towing bracket and check its contents against the parts list. If necessary, remove the underseal from around the fitting points of the luggage compartment/frame members.
2. If existing, dismount the cover plate on the lower side of the bumper.  
Make a recess in the cover plate as shown in detail 1.
3. Remove the 3 M8 bolts with which the bumper is fixed to the car. Keep the bumper in its position and replace the bolts by 3 M8x50 bolts including plain washers. Tighten the bolts. Use the tightening tolerances as shown on page 1.
4. Slide support "2" over the M8 bolts and next over the 2 existing frame bolts at the holes "A". Mount 2 nuts M10 including large washers and spring washers at the holes "A" and 2 nuts M8 including plain washers and spring washers at the holes "C".
5. Slide support "1" over the M8 bolt and at the same time put 1 bolt M8x50 including plain washer into the rear panel.  
Slide distance tube "3" over this bolt. The distance tube will be between rear panel and support "1".  
Slide holes "A" over the 2 existing frame bolts M10. Mount 2 nuts M10 including large washers and spring washers at the holes "A".  
Mount 2 nuts M10 including large washers and spring washers at the holes "A" and 2 nuts M8 including plain washers and spring washers at the holes "B" and "C".
6. Place the cross bar between rear panel and bumper. First remove the existing fitting material on the lower side of the bumper.  
Mount 4 bolts M10x30 including plain washers, spring washers and nuts at the holes "D".
7. Mount the ball and socketplate using 2 M12x110(10.9) bolts, including lock nuts and 1 plain washer at the holes "E".
8. Replace all removed parts mentioned in point 2 and 6.
9. Attach the towbar. Use the tightening tolerances as shown on page 1.



#### F 029321 DESCRIPTION DU MONTAGE

1. Séparer les différents éléments d'attelage et vérifier le contenu par rapport à la liste de pièces. Si nécessaire, enlever le mastic de protection autour des points de fixation du coffre et des longerons du châssis.
2. Démontez, si nécessaire, la plaque de protection en dessous du pare-chocs. Découper la plaque de protection suivant le détail 1.
3. Enlever les 3 boulons M8 avec lesquels le pare-chocs intérieur est fixé. Tenir le pare-chocs dans la position originale et replacer les boulons par les 3 boulons M8x50 et les rondelles plates. Fixer les boulons. Utiliser les couples de serrage conformément à la page 1.
4. Glisser le support "2" par-dessus les boulons M8 et ensuite par-dessus les 2 boulons du châssis M10 existants au niveau des trous "A". Monter 2 écrous M10, les rondelles de carrosserie et les rondelles grower au niveau des trous "A" et 2 écrous M8, les rondelles plates et des rondelles grower au niveau des trous "C".
5. Glisser le support "1" par-dessus le boulon M8 et en même temps introduire 1 boulon M8x50 avec la rondelle plate à travers le panneau arrière au niveau du trou "B". Glisser l'entretoise "3" à travers ce boulon. L'entretoise doit être entre le panneau arrière et le support "1". Glisser les trous "A" par-dessus les 2 boulons du châssis M10 existants. Monter 2 écrous M10 avec les rondelles de carrosserie et les rondelles grower au niveau des trous "A". Monter 2 écrous M10 avec les rondelles de carrosserie et les rondelles grower au niveau des trous "A" et 2 écrous M8 avec les rondelles plates et les rondelles grower au niveau des trous "B" et "C".
6. Placer la traverse entre le panneau arrière et le pare-chocs. Enlever tout d'abord le matériel de fixation existant en dessous du pare-chocs. Monter au niveau des trous "D" à l'aide des 4 boulons M10x30, des rondelles plates, des rondelles grower et des écrous.
7. Monter le support de boule et le support de prise à l'aide des 2 boulons M12x110(10,9), des écrous freins et une rondelle plate au niveau des trous "E".
8. Remonter toutes les parties enlevées aux points 2 et 6.
9. Fixer l'attelage. Utiliser les couples de serrage conformément à la page 1.

#### E 029321 INSTRUCCIONES DE MONTAJE

1. Sacar las piezas y el material de sujeción incluidos en el gancho de remolque. Si procede, retirar el pegamento existente en los puntos de sujeción.
2. Si hay tal, desmonte la lámina de cubierta en la parte inferior del parachoques. Recorte la lámina de cubierta según la figura 1.
3. Quite los 3 tornillos M8, con los cuales el parachoques está fijado al auto. Mantenga el parachoques en su lugar y cambie los tornillos por 3 tornillos M8x50, incluyendo las arandelas planas también. Apriete los tornillos. Aplicar para los mismos los pares de apriete según la página 1.
4. Deslice el soporte "2" a los tornillos M8 y después a los 2 tornillos existentes del chasis en los huecos "A". Monte 2 contratueras M10 en los huecos "A", incluyendo las arandelas grandes y las arandelas de fijación también, además 2 contratueras M8 en los huecos "C", incluyendo las arandelas planas y las arandelas de fijación también.
5. Deslice el soporte "1" al tornillo M8 y a la vez ubique 1 tornillo M8x50 en la pared posterior, incluyendo la arandela plana también. Deslice el tubo separador "3" sobre este tornillo. El tubo separador estará entre la pared posterior y el soporte "1". Deslice los huecos "A" sobre los 2 tornillos M10 existentes del chasis. Monte 2 contratueras M10 a los huecos "A", incluyendo las arandelas grandes y las arandelas de fijación también. Monte 2 contratueras M10 en los huecos "A", incluyendo las arandelas grandes y las arandelas de fijación también, además 2 contratueras M8 en los huecos "B" y "C", incluyendo las arandelas planas y las arandelas de fijación también.
6. Ubique el cuerpo del gancho de remolque entre la pared posterior y el parachoques. Primero quite el material de fijación existente en la parte inferior del parachoques. Monte 4 tornillos M10x30 en los huecos "D", incluyendo las arandelas planas, las arandelas de fijación y las contratueras también.
7. Monte la bola de remolque y la lámina de soporte del enchufe, a los huecos "E" utilizando 2 tornillos M12x110 (10,9), incluyendo las contratueras de seguridad y 1 arandela plana también.
8. Restituya todos los accesorios que quitó en los puntos 2 y 6.
9. Fijar el gancho de remolque. Aplicar para eso los pares de apriete según la página 1.

## DK 029321 MONTAGEVEJLEDNING

1. Fjern de dele og monteringsmaterialer, der sidder på trækkrogen. Eventuelt kit på fastgørelsespunkterne fjernes.
2. Afmonter (hvis det er tilstede) beskyttelsesdækslet på kofangerens underside. Lav en udskæring i beskyttelsesdækslet, som vist på figur 1.
3. Fjern de 3 bolte M8, der fastgør kofangeren til bilen. Hold kofangeren i dens position og udskift boltene med 3 bolte M8x50, inkl. planskiver. Spænd boltene. Brug tilspændingsmomenterne, som vist på side 1.
4. Skyd beslag "2" over bolte M8 og bagefter over de 2 eksisterende chassisbolte ved hullerne "A". Monter 2 møtrikker M10 ved hullerne "A" inkl. karosseriskiver og fjederskiver og 2 møtrikker M8 ved hullerne "C" inkl. planskiver og fjederskiver.
5. Skyd beslag "1" over bolt M8 og sæt 1 bolt M8x50 inkl. planskive i bagpanelet. Skyd afstandsør "3" over denne bolt. Afstandsøret skal sidde mellem bagpanelet og beslag "1". Skyd hullerne "A" over de 2 eksisterende chassisbolte M10. Monter 2 møtrikker M10 ved hullerne "A" inkl. karosseriskiver og fjederskiver. Monter 2 møtrikker M10 ved hullerne "A" inkl. karosseriskiver og fjederskiver og 2 møtrikker M8 ved hullerne "B" og "C" inkl. planskiver og fjederskiver.
6. Placer tværvangen mellem bagpanelet og kofangeren. Fjern først det eksisterende monteringsmateriale ved kofangerens underside. Monter 4 bolte M10x30 ved hullerne "D" inkl. planskiver, fjederskiver og møtrikker.
7. Monter kuglen og stikdåsepladen ved hullerne "E" vha. 2 bolte M12x110 (10,9), inkl. låsemøtrikker og 1 planskive.
8. Sæt alle dele på plads, som blev fjernet i punkterne 2 og 6.
9. Fastgør tværvangen. Følg tilspændingsmomenterne på side 1.

## N 029321 MONTERINGSVEILEDNING

1. Fjern vedlagte dele og festemateriell fra tilhengerfestet. Fjern eventuelt kitt som måtte befinne seg på festepunktene.
2. Demonter dekkeplaten, dersom det finnes en, fra undersiden av støtfangeren. Lag en utsparing i dekkeplaten i henhold til bilde i detail 1.
3. Fjern de 3 M8 boltene som fester støtfangeren til bilen. Hold støtfangeren på dens plass og skift ut boltene til 2 stykker M8x50, samt flate tetningsskiver. Trekk boltene godt til. Bruk tiltrekningsmomentene angitt på side 1.
4. Gli braketten „2” over M8 boltene og deretter over de 2 eksisterende chassisboltene ved punktene „A”. Monter 2 stykker M10 muttere ved hullene „A”, samt store tetningsskiver og sprengskiver, og 2 stykker M8 muttere ved hullene „C” samt flate tetningsskiver og sprengskiver.
5. Gli braketten „1” på M8 bolten og samtidig sett 1 stykke M8x50 bolt inn i bakveggen, samt en flat tetningsskive. Gli avstandsholderrør „3” på denne bolten. Røret plasseres mellom bakveggen og braketten „1”. Gli hullene „A” over de 2 eksisterende M10 chassisboltene. Monter 2 stykker M10 muttere ved hullene „A”, samt store tetningsskiver og sprengskiver. Sett 2 stykker M10 muttere ved hullene „A”, samt store tetningsskiver og sprengskiver, og 2 stykker M8 muttere ved hullene „B” og „C”, samt flate tetningsskiver og sprengskiver.
6. Sett tilhengerfestet mellom bakveggen og støtfangeren. Først fjern det eksisterende festematerialet på undersiden av støtfangeren. Monter 4 stykker M10x30 bolter ved hullene „D” samt flate tetningsskiver, sprengskiver og muttere.
7. Monter kuledelen og kontaktholderen ved hullene „E” ved hjelp av 2 stykker M12x110 (10,9) bolter samt låsemuttere og en flat tetningsskiver.
8. Sett alle delene som ble fjernet under punkt 2 og 6 tilbake på plass.
9. Skru fast tilhengerfestet. Bruk de tiltrekningsmomentene som er oppgitt på side 1.



## S 029321 MONTERINGSINSTRUKTION

1. Packa upp monteringssetsen och kontrollera innehållet mot detaljbeskrivning. Om det behövs tag bort underredsmassa runt monteringspunkterna i bagageutrymmet och under bilen.
2. Montera ner täckskivan, om den finns vid den undre delen av stötfångaren. Gör en inristning, på täckskivan, enligt teckning 1.
3. Avlägsna dom 3 skruvarna M8, som håller fast stötfångaren i fordonet. Håll stötfångaren i sitt ställe, och växla ut skruvarna, till dom 3 skruvarna M8x50, även dom platta brickorna. Skruva fast skruvarna. Använd åtdragningsmomenten på sidan 1.
4. Låt vinkeljärnet „2” glida på skruvarna M8, sedan på dom 2 förhandenvarande underrede-skruvarna, vid borrhålen „A”. Montera dom 2 skruvmutterna M10, vid borrhålen „A”, inklusive dom stora brickorna, och dom fjädrande brickorna också; sedan montera dom 2 skruvmutterna M8, vid borrhålen „C”, inklusive dom platta brickorna, och dom fjädrande brickorna också.
5. Glid vinkeljärnet „1” på M8 bulten, och på samma gång placera en M8x50 bult i bakväggen, även den platta brickan. Skjut på distans röret ”3” på bulten. Kommer att finnas mellan bakväggen, och vinkeljärnet „1”. Låt borrhålen „A” glida på dom 2 förhandenvarande M10 underrede-skruvarna. Montera dom 2 skruvmutterna M10, vid borrhålen „A”, inklusive dom stora brickorna, och dom fjädrande brickorna också.  
Montera dom 2 skruvmutterna M10, vid borrhålen „A”, inklusive dom stora brickorna, dom fjädrande brickorna också; sedan montera dom 2 skruvmutterna M8, vid borrhålen „B” och „C”, inklusive dom platta brickorna, och dom fjädrande brickorna också.
6. Placera dragbalken, mellan bakväggen och stötfångaren. För det första, ta bort det förhandenvarande monteringsmaterialet, vid den undre delen av stötfångaren. Montera dom 4 skruvarna M10x30, vid borrhålen „D”, inklusive dom platta brickorna, dom fjädrande brickorna, och skruvmutterna också.
7. Montera dragkulan, och skivan, som behåller kontakt dosan, vid borrhålen „E”, med hjälp av dom 2 skruvarna M12x110 (10,9), inklusive säkerhetsmutterna, och den platta brickan också.
8. Placera tillbaka samtliga beståndsdelar, som monterades ner vid raderna 2 och 6.
9. Sätt fast dragbalken. Använd åtdragningsmoment som finns på sidan 1.

## FIN 029321 ASENNUSOHJEET

1. Pura vetokoukku pakkauksesta ja tarkista listasta, että kaikki asennuksessa tarvittavat osat löytyvät. Jos tarpeellista, niin poista alustansuojaus kiinnityskohdista.
2. Irrota peitelevy, jos sellainen on, puskurin alapuolelta. Tee leikkaus peitelevyyn kuvan 1 mukaisesti.
3. Irrota 3 kpl M8 ruuveja, jotka kiinnittävät puskurin autoon. Pidä puskuri paikallaan ja vaihda ruuvit kolmella M8x50 ruuvilla, mukaan lukien litteät aluslevyt. Kiristä ruuvit. Kuvassa 1 olevaa vääntömomenttia.
4. Sujauta pidike „2” ruuveille M8, sen jälkeen kahdelle alustatankoruuville reikiin „A”. Asenna 2 kpl M10 muttereita reikiin A, mukaan lukien litteät aluslevyt ja jousialuslevyt, sekä 2 kpl M8 muttereita reikiin C, litteät aluslevyt ja jousialuslevyt mukaan lukien.
5. Sujauta pidike 1 ruuville M8 ja laita 1 M8x50 ruuvi takaseinään, litteä aluslevy mukaan lukien.  
Sujauta välipidike „3” tälle ruuville. Välipidike tulee takaseinän ja pidike „1” :n väliin.  
Sujauta reiät „A” kahdelle M10 alustatankoruuville.  
Asenna 2 kpl M10 muttereita reikiin A, puualuslevyt ja jousialuslevyt mukaan lukien.  
Asenna 2 kpl M10 muttereita reikiin A, puualuslevyt ja jousialuslevyt mukaan lukien, sekä 2 kpl M8 muttereita reikiin „B” ja „C”, litteät aluslevyt ja jousialuslevyt mukaan lukien.
6. Aseta vetokoukku takaseinän ja puskurin väliin. Poista ensin kiinnitysmateriaali puskurin alapuolelta. Asenna 4 kpl M10x30 ruuveja reikiin D, litteät aluslevyt, jousialuslevyt ja mutterit mukaan lukien”
7. Asenna vetokuula ja pistokkeenpitolevy reikiin „E” käyttäen 2 kpl M12x110 ruuveja (lujuusluokka 10,9), mukaan lukien turvamutterit ja litteät aluslevyt.
8. Asenna kaikki kohdissa 2 ja 6 poistetut osat takaisin paikoilleen.
9. Kiinnitä vetokoukku. Käytä sivulla 1 ilmoitettua kiristysmomenttia.



## ① 029321 ISTRUZIONI DI MONTAGGIO

1. Aprire l'imballaggio della struttura di traino e controllare il contenuto a fronte dell'elenco componenti. Se necessario, rimuovere il mastice di protezione intorno ai punti di fissaggio.
2. Se esiste, smontare la copertura nel lato inferiore del paraurti. Fare un taglio in questa copertura come indicato nella figura 1.
3. Togliere i 3 bulloni M8 che fissano il paraurti alla vettura. Tenere il paraurti in posizione e sostituire i bulloni con 3 x M8x50 con rondelle piane. Stringere i bulloni. Usare la coppia di serraggio indicata a pagina 1.
4. Inserire il supporto "2" sui bulloni M8 e successivamente sopra i 2 bulloni esistenti ai fori "A". Montare 2 dadi M10 con rondelle larghe e rondelle elastiche ai fori "A" e 2 dadi M8 con rondelle piane e rondelle elastiche ai fori "C".
5. Inserire il supporto "1" sopra il bullone M8 e contemporaneamente inserire 1 bullone M8x50 con rondella piana nel pannello posteriore. Inserire il tubo distanziere "3" su questo bullone. Il tubo distanziere deve essere tra il pannello posteriore ed il supporto "1". Inserire i fori "A" sopra i 2 bulloni M10 esistenti. Montare 2 dadi M10 con rondelle larghe e rondelle elastiche nei fori "A". Montare 2 dadi M10 con rondelle larghe e rondelle elastiche ai fori "A" e 2 dadi M8 con rondelle piane e rondelle elastiche nei fori "B" e "C".
6. Posizionare la traversa tra il pannello posteriore ed il paraurti. Prima rimuovere il materiale di fissaggio esistente nel lato inferiore del paraurti. Montare 4 bulloni M10x30 con rondelle piane, rondelle elastiche e dadi ai fori "D".
7. Montare la sfera ed il portapresa con 2 bulloni M12x110(10.9), dadi autobloccanti ed 1 rondella piana al foro "E".
8. Rimontare tutti i pezzi precedentemente smontati nei punti 2 e 6.
9. Fissare la struttura di traino serrando i bulloni alle coppie di serraggio indicata a pagina 1.

## ② 029321 NÁVOD K MONTÁŽI

1. Podle přiloženého seznamu zkontrolujte jednotlivé součásti tažného zařízení. Pokud je to nezbytné, odstraňte ze styčných bodů v zavazadlovém prostoru ochranný prostředek.
2. Odmontujte krycí plech ze spodku nárazníku, pokud s ním vozidlo disponuje. Udělejte výřez na krytu tak, jak to uvádí obr. 1.
3. Odstraňte 3 ks šroubů M8, kterými je nárazník připevněn k autu. Podržte nárazník na jeho místě a vyměňte šrouby za 3 ks šroubů M8x50, včetně plochých podložek. Utáhněte šrouby. Použijte utahovací momenty uvedené na 1. straně.
4. Nasuňte držák „2“ na šrouby M8 a poté na 2ks již existující šrouby podvozku k otvorům „A“.  
Namontujte 2 ks matic M10 k otvorům „A“, použijte zde i karosářské podložky a pružné podložky a 2ks matic M8 k otvorům „C“, použijte zde ploché i pružné podložky.
5. Nasuňte držák „1“ na šroub M8 a zároveň umístěte 1 šroub M8x50 do zadní stěny a použijte zde i podložku. Nasuňte rozpěrací trubku „3“ na tento šroub. Rozpěrací trubka bude mezi zadní stěnou a držákem „1“. Nasuňte otvory „A“ na 2 již existující šrouby M10 na podvozku. Namontujte 2 matice M10 k otvorům „A“, použijte zde karosářské i pružné podložky. Namontujte 2 matice M10 k otvorům „A“, použijte zde karosářské podložky a pružné podložky. Také 2 matice M8 k otvorům „B“ a „C“, použijte zde karosářské a pružné podložky.
6. Umístěte těleso tažného rámu mezi zadní stěnu a nárazník. Nejprve odstraňte existující montážní materiál na spodku nárazníku. Namontujte 4ks šroubů M10x30 k otvorům „D“, použijte zde ploché i pružné podložky a matice.
7. Namontujte tažný čep a desku držící elektrickou zásuvku k otvorům „E“, použijte k tomu 2 ks šroubů M12x110 (10,9), pojistné matice a 1 plochou podložku.
8. Nasadte nazpět všechny díly odstraněné v bodech číslo 2 a 6.
9. Namontujte tažné zařízení. Použijte utahovací momenty uvedené na straně 1.

**PL 029321 INSTRUKCJA MONTAŻU**

1. Należy rozpakować statyw holowniczy i sprawdzić jego zawartość, porównując z wykazem części. W razie potrzeby należy usunąć osłonę podwozia w okolicy punktów umocowania osłony bagażnika/podwozia.
2. Należy zdemontować płytę ochronną ze spodu zderzaka, jeśli jest. Należy wykonać wycięcie w płycie ochronnej według rysunku nr 1.
3. Należy usunąć 3 śruby M8, którymi zderzak przymocowany jest do samochodu. Utrzymując zderzak w pierwotnej pozycji należy wymienić śruby na 3 śruby M8x50, wraz z podkładkami płaskimi. Dociągnąć śruby. Należy zastosować momenty przedstawione na stronie nr 1.
4. Wsporniki nr „2” należy nasunąć na śruby M8, a następnie na 2 śruby podwozia do otworów „A”. Należy zamontować 2 nakrętki M10 do otworów „A” wraz z podkładkami stosowanymi do drewna i podkładkami sprężystymi, oraz 2 nakrętki M8 do otworów „C” wraz z podkładkami płaskimi i podkładkami sprężystymi.
5. Wspornik nr „1” należy nasunąć na śruby M8 umieszczając jednocześnie w tylną ściankę 1 śrubę M8x50 wraz z podkładką płaską. Rurkę dystansową nr „3” należy nasunąć na tę śrubę. Rurka dystansowa znajdzie się pomiędzy tylną ścianką a wspornikiem nr „1”. Otwory „A” należy nasunąć na 2 śruby podwozia nr M10. 2 nakrętki M10 należy zamontować do otworów „A” wraz z podkładkami stosowanymi do drewna i podkładkami sprężystymi. Należy zamontować 2 nakrętki M10 do otworów „A” wraz z podkładkami stosowanymi do drewna i podkładkami sprężystymi, oraz 2 nakrętki M8 do otworów „B” i „C” wraz z podkładkami płaskimi i podkładkami sprężystymi.
6. Blok haka holowniczego należy umieścić pomiędzy tylną ścianką a zderzakiem. Najpierw należy usunąć materiał mocujący ze spodu zderzaka. Należy zamontować 4 śruby M10x30 do otworów „D” z podkładkami płaskimi, podkładkami sprężystymi i nakrętkami.
7. Należy zamontować zaczep kulisty i płytę z gniazdem wtykowym do otworów „E” za pomocą 2 śrub M12x110 (10,9), wraz z nakrętkami zabezpieczającymi i 1 podkładką płaską.
8. Należy z powrotem zamontować części wymienione w punkcie 2 i 6.
9. Należy umocować drążek holowniczy. Należy stosować momenty wyszczególnione na stronie 1.

**H 029321 SZERELÉSI ÚTMUTATÓ**

1. Csomagolja ki a vonóhorgot és ellenőrizze a tartalmát, összevetve az alkatrészlistával. Szükség esetén távolítsa el az alsó tömítést a vonóhorg rögzítési pontjairól.
2. Ha van ilyen, szerelje le a takarólemezt a lökhárító alján. Készítsen bemetszést a takarólemezen a 1. ábrán mutatottak szerint.
3. Távolítsa el a 3 M8-as csavart, melyekkel a lökhárító az autóhoz van rögzítve. artsa a lökhárítót a helyén és cserélje ki a csavarokat 3 db M8x50-es csavarral, beleértve a lapos alátéteket is. Húzza meg a csavarokat. Használja az 1. oldalon feltüntetett meghúzó nyomatékokat.
4. Csúsztassa a „2”-es tartót az M8-as csavarokra és utána a 2 db meglévő alvázcsavarra az „A” furatokhoz. Szereljen fel 2 db M10-es csavaranyát az „A” furatokhoz, beleértve a fakötésű alátéteket és a rugós alátéteket is, valamint 2 db M8-as csavaranyát a „C” furatokhoz, beleértve a lapos alátéteket és a rugós alátéteket is.
5. Csúsztassa az „1”-es tartót az M8-as csavarra és ugyanakkor tegyen 1 db M8x50 es csavart a hátfalba, beleértve a lapos alátétet is. Csúsztassa a „3”-as távtartó csövet erre a csavarra. A távtartó cső a hátfal és az „1”-es tartó között lesz. Csúsztassa az „A” furatokat a 2 meglévő M10-es alvázcsavarra. Szereljen fel 2 db M10-es csavaranyát az „A” furatokhoz, beleértve a fakötésű alátéteket és rugós alátéteket is. Szereljen 2 db M10-es csavaranyát az „A” furatokhoz, beleértve a fakötésű alátéteket és rugós alátéteket is, valamint 2 db M8-as csavaranyát a „B” és „C” furatokhoz, beleértve a lapos alátéteket és rugós alátéteket is.
6. Helyezze a vonóhorgtestet a hátfal és a lökhárító közé. Először távolítsa el a meglévő rögzítőanyagot a lökhárító alján. Szereljen fel 4 db M10x30-as csavart az „D” furatokhoz, beleértve a lapos alátéteket, rugós alátéteket és csavaranyákat is.
7. Szerelje fel a vonógömböt és a dugaljartartó lemezt az „E” furatokhoz 2 db M12x110-es (10,9) csavart használva, beleérve a biztosítóanyákat és 1 lapos alátétet is.
8. Szerelje vissza az 2 és 6 pontban említett összes eltávolított alkatrészt.
9. Húzza fixre a vonóhorg testet. Használja az 1. oldalon feltüntetett meghúzó nyomatékokat.