

# Umístění konektorů pro vozidlo s přípravou a bez přípravy pro tažné zařízení

Nejste li si jistý výbavou vozu použijte elktropřípojku u které se nemusí rozlišovat vozidlo s přípravou a bez přípravy

Jsou to elektro přípojky v naší nabídce pro 7 pinů: VW-190-B1 nebo EJ 737342

13Pinů: VW-190-H1 nebo EJ 748242

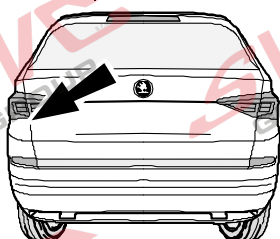
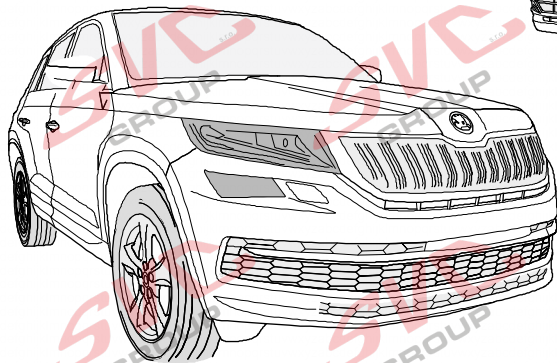
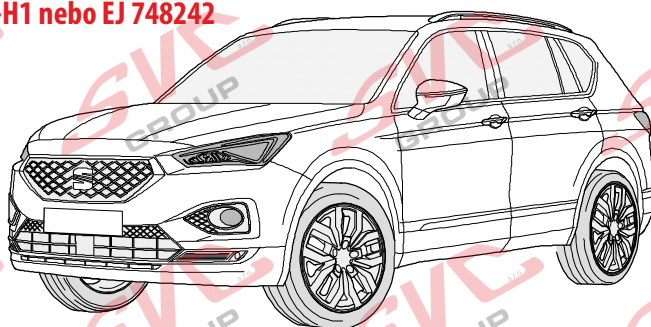

|                        |            |
|------------------------|------------|
| SKODA Kodiaq           | 01/2017 -> |
| SKODA Kodiaq Scout     | 08/2017 -> |
| SKODA Kodiaq Sportline | 01/2018 -> |
| SEAT Tarraco           | 01/2019 -> |

## Vozidlo s přípravou pro přípojku tažného zařízení

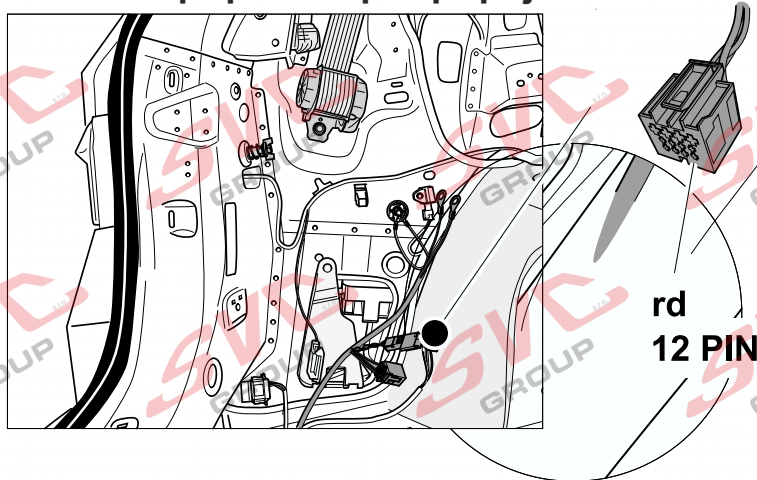

## Vozidlo bez přípravy pro přípojku tažného zařízení

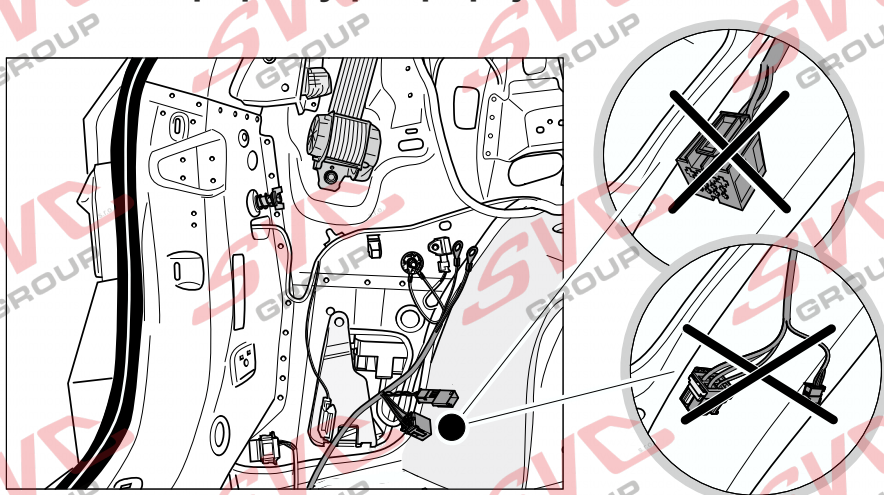

[www.svcgroup.cz](http://www.svcgroup.cz)



**SVC GROUP s.r.o**

Průmyslová zóna 179

547 01 Náchod

Česká Republika

SVC GROUP ©-11/19

# Umístění konektorů pro vozidlo s přípravou a bez přípravy pro tažné zařízení

Nejste li si jistý výbavou vozu použijte elktropřípojku u které se nemusí rozlišovat vozidlo s přípravou a bez přípravy

Jsou to elektro přípojky v naší nabídce pro 7 pinů: VW-190-B1 nebo EJ 737342

13Pinů: VW-190-H1 nebo EJ 748242

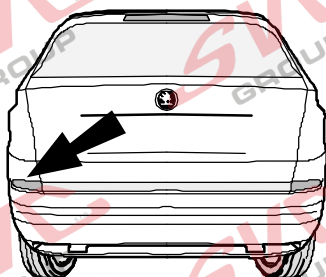
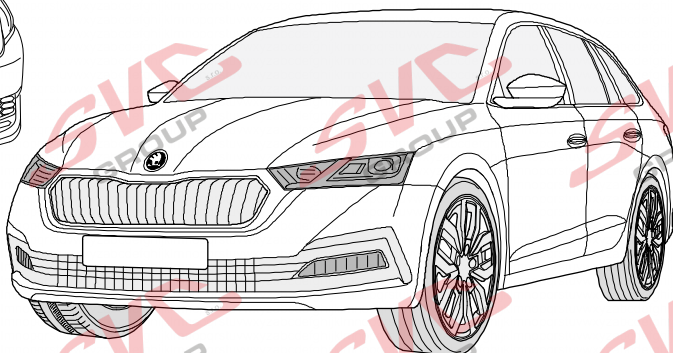
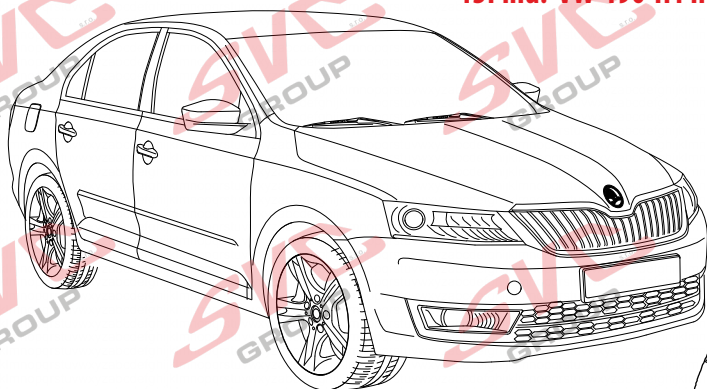

|                   |               |                   |
|-------------------|---------------|-------------------|
| SKODA Octavia III |               | 02/2013 > 12/2019 |
| SKODA Octavia III | Combi / Scout | 06/2013 > 12/2019 |
| SKODA Octavia IV  |               | 01/2020 >         |
| SKODA Octavia IV  | Combi         | 01/2020 >         |

## Vozidlo s přípravou pro přípojku tažného zařízení

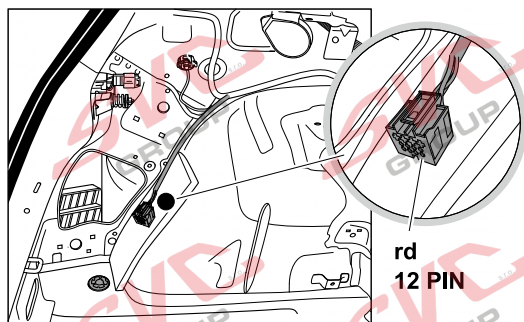

-> 06/2014

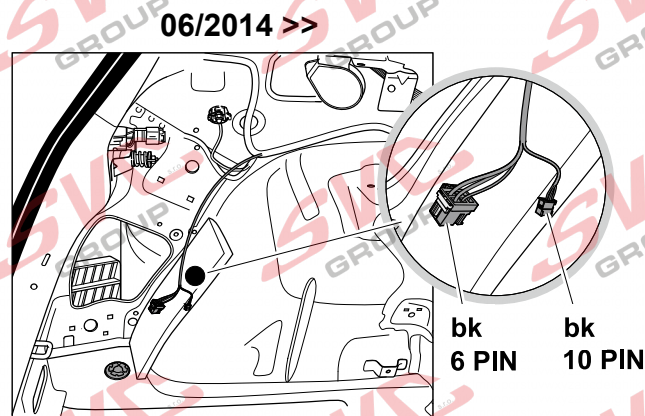

06/2014 >>

## Vozidlo bez přípravy pro přípojku tažného zařízení

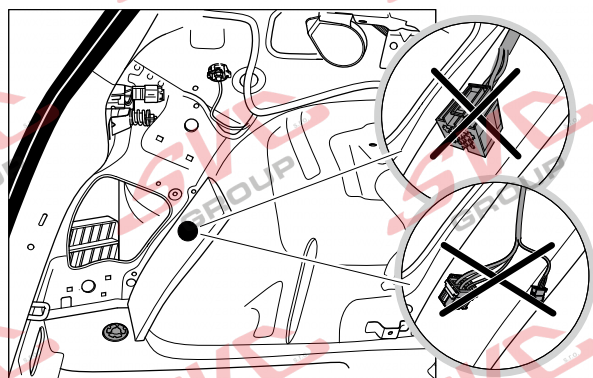

www.svcgroup.cz



SVC GROUP ©-11/19

**SVC GROUP. s.r.o**

Průmyslová zóna 179  
547 01 Náchod  
Česká Republika

# Umístění konektorů pro vozidlo s přípravou a bez přípravy pro tažné zařízení

Nejste li si jistý výbavou vozu použijte elktropřípojku u které se nemusí rozlišovat vozidlo s přípravou a bez přípravy

Jsou to elektro přípojky v naší nabídce pro 7 pinů: VW-190-B1 nebo EJ 737342

13Pinů: VW-190-H1 nebo EJ 748242

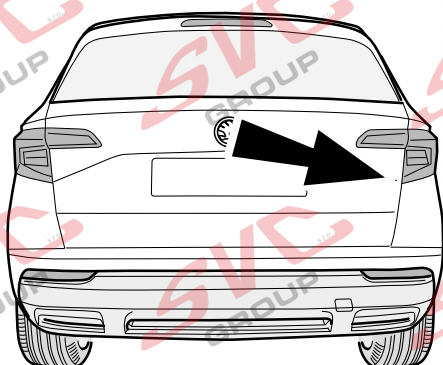
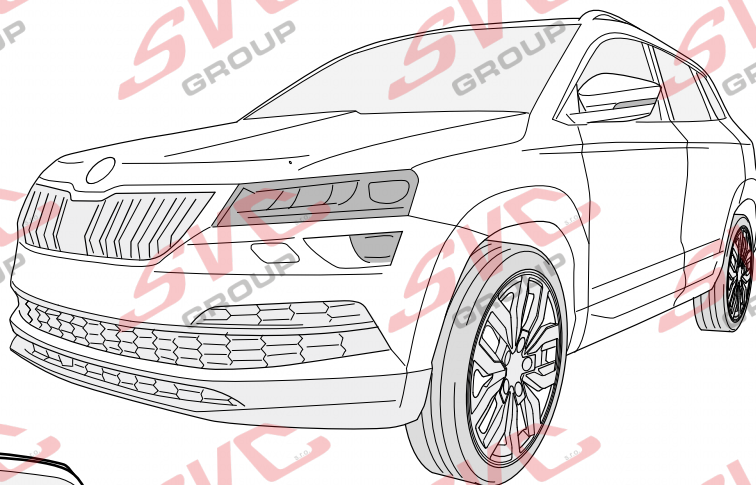

ŠKODA Karog

09/2017 ->

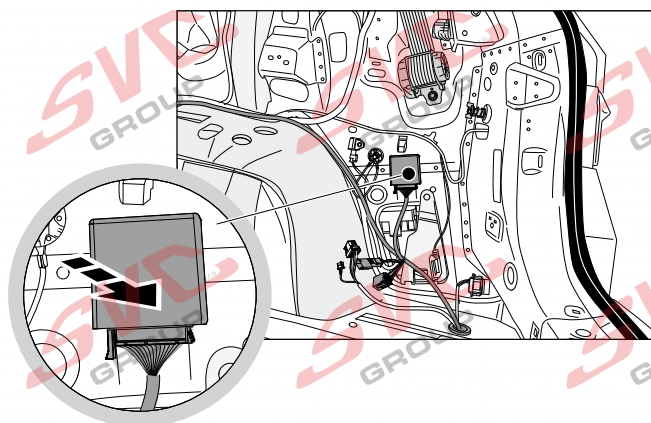

Vozidlo s přípravou pro přípojku tažného zařízení

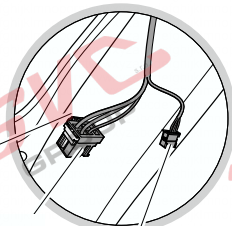
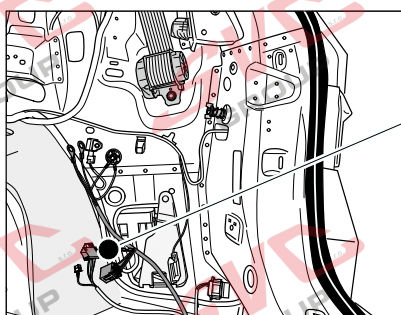

bk  
6 PIN      bk  
10 PIN

Vozidlo bez přípravy pro přípojku tažného zařízení

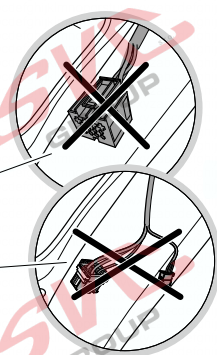
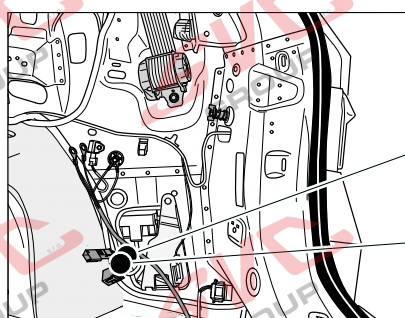

[www.svcgroup.cz](http://www.svcgroup.cz)



**SVC GROUP s.r.o**

Průmyslová zóna 179

547 01 Náchod

Česká Republika

SVC GROUP ©-11/19

# Umístění konektorů pro vozidlo s přípravou a bez přípravy pro tažné zařízení

Nejste li si jistý výbavou vozu použijte elktropřípojku u které se nemusí rozlišovat vozidlo s přípravou a bez přípravy

Jsou to elektro přípojky v naší nabídce pro 7 pinů: VW-190-B1 nebo EJ 737342

13Pinů: VW-190-H1 nebo EJ 748242

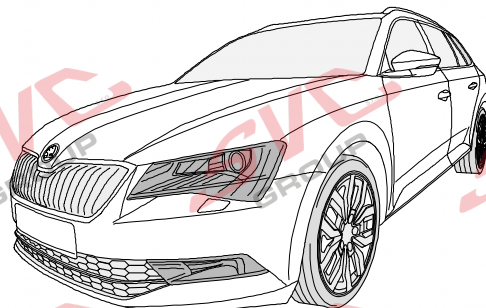
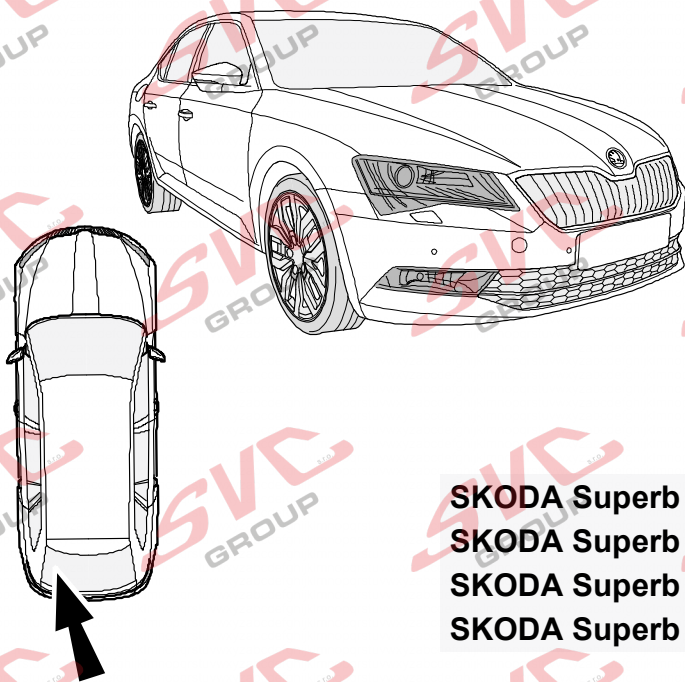

SKODA Superb  
SKODA Superb Combi  
SKODA Superb iV  
SKODA Superb Combi iV

06/2015 ->  
09/2015 ->  
01/2020 ->  
01/2020 ->

## Vozidlo s přípravou pro přípojku tažného zařízení

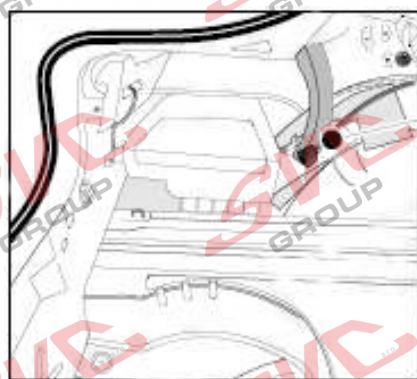

rd  
12 PIN

06/2015 -> 01/2020

01/2020 >>

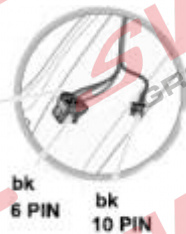
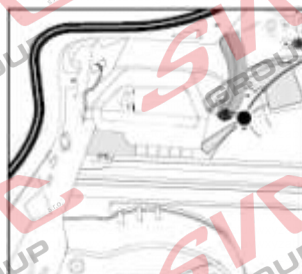

bk  
6 PIN  
bk  
10 PIN

## Vozidlo bez přípravy pro přípojku tažného zařízení

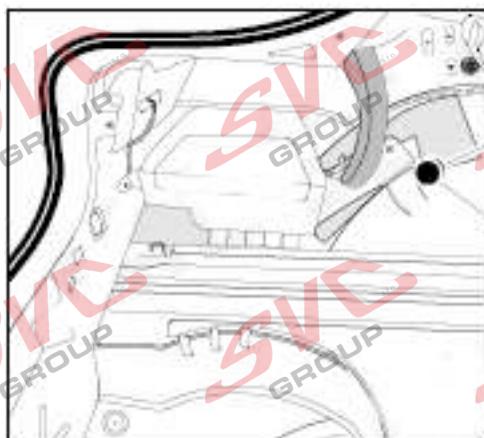

[www.svcgroup.cz](http://www.svcgroup.cz)



**SVC GROUP s.r.o**

Průmyslová zóna 179

547 01 Náchod

Česká Republika

SVC GROUP ©-11/19

# Umístění konektorů pro vozidlo s přípravou a bez přípravy pro tažné zařízení

Nejste li si jistý výbavou vozu použijte elktropřípojku u které se nemusí rozlišovat vozidlo s přípravou a bez přípravy

Jsou to elektro přípojky v naší nabídce pro 7 pinů: VW-190-B1 nebo EJ 737342

13Pinů: VW-190-H1 nebo EJ 748242

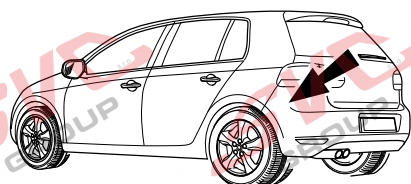
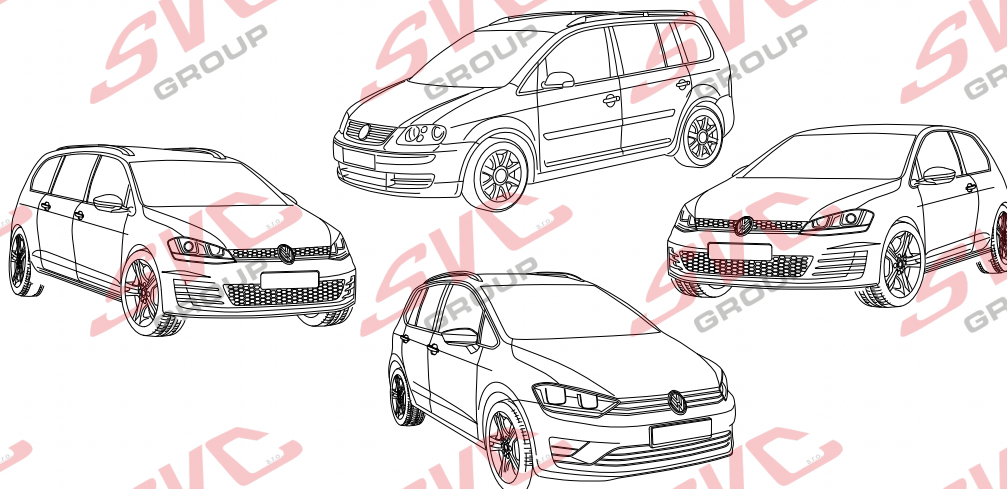

VW Golf 7 3/5 Dveř

12/2012 >> 08/2019

VW Golf 7 5Q Variant / Alltrack

08/2013 >>

VW Golf Sportsvan

05/2014 >>

VW Touran

08/2015 >>

Vozidlo s přípravou pro přípojku tažného zařízení

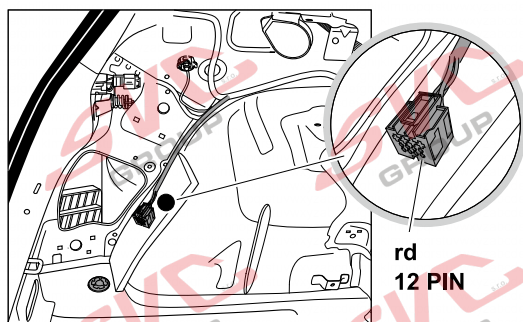

-> 06/2014

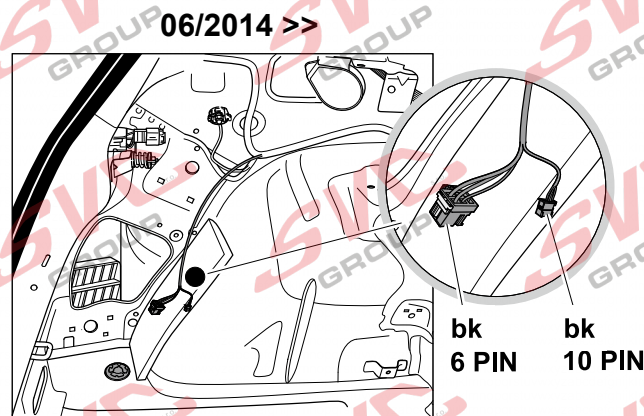

06/2014 >>

Vozidlo bez přípravy pro přípojku tažného zařízení

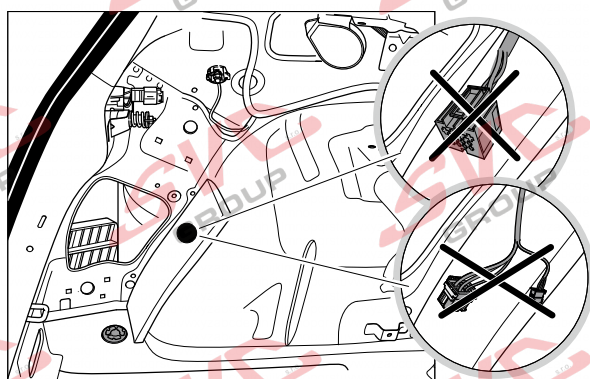

[www.svcgroup.cz](http://www.svcgroup.cz)



**SVC GROUP s.r.o**

Průmyslová zóna 179

547 01 Náchod

Česká Republika

SVC GROUP ©-11/19

# Umístění konektoru pro vozidlo s přípravou a bez přípravy pro tažné zařízení

Nejste li si jistý výbavou vozu použijte elktropřípojku u které se nemusí rozlišovat vozidlo s přípravou a bez přípravy

Jsou to elektro přípojky v naší nabídce pro 7 pinů: VW-190-B1 nebo EJ 737342

13Pinů: VW-190-H1 nebo EJ 748242

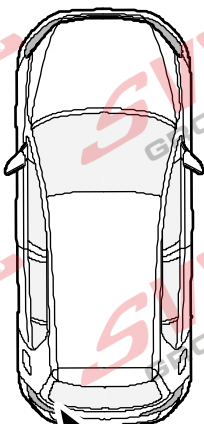
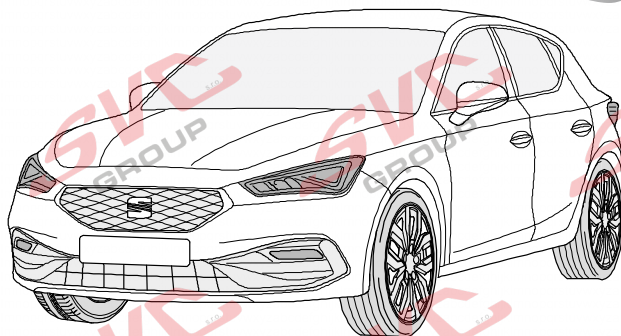
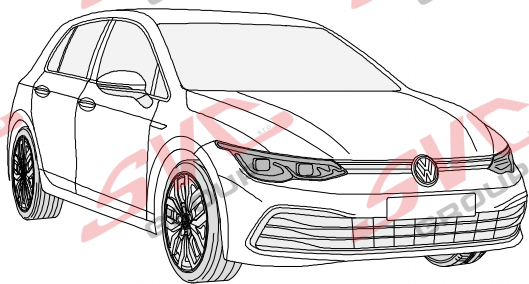

**VOLKSWAGEN Golf 8**

**09/2019 >>**

**VOLKSWAGEN Golf 8 Variant**

**08/2020 >>**

**SEAT Leon**

**04/2020 >>**

**SEAT Leon Sportstourer**

**06/2020 >>**

## Vozidlo s přípravou pro přípojku tažného zařízení

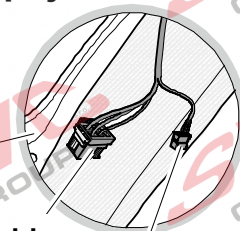
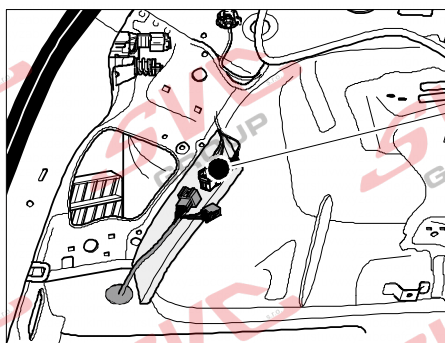

bk  
6 PIN

bk  
10 PIN

## Vozidlo bez přípravy pro přípojku tažného zařízení

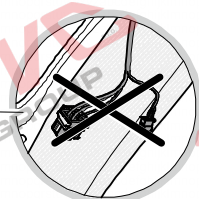
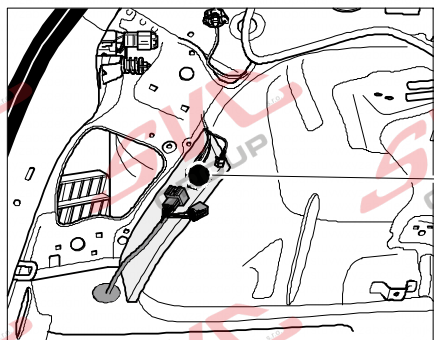

[www.svcgroup.cz](http://www.svcgroup.cz)



**SVC GROUP. s.r.o**

Průmyslová zóna 179  
547 01 Náchod  
Česká Republika

SVC GROUP ©-11/19

# Umístění konektorů pro vozidlo s přípravou a bez přípravy pro tažné zařízení

Nejste li si jistý výbavou vozu použijte elktropřípojku u které se nemusí rozlišovat vozidlo s přípravou a bez přípravy

Jsou to elektro přípojky v naší nabídce pro 7 pinů: VW-190-B1 nebo EJ 737342

13Pinů: VW-190-H1 nebo EJ 748242

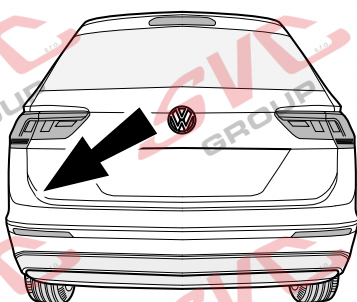
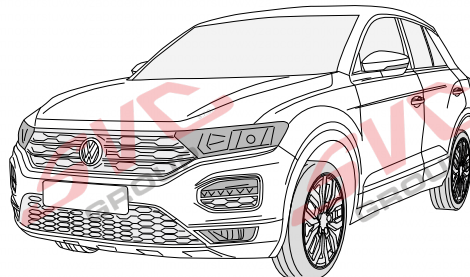
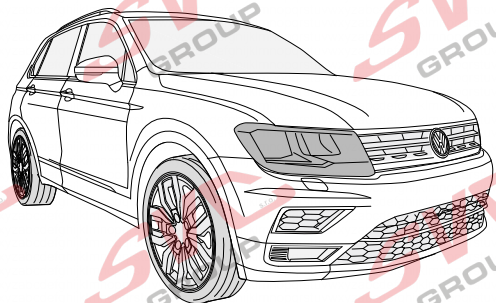

VW Tiguan  
VW T-Roc

05/2016 >>

01/2018 >>

## Vozidlo s přípravou pro přípojku tažného zařízení

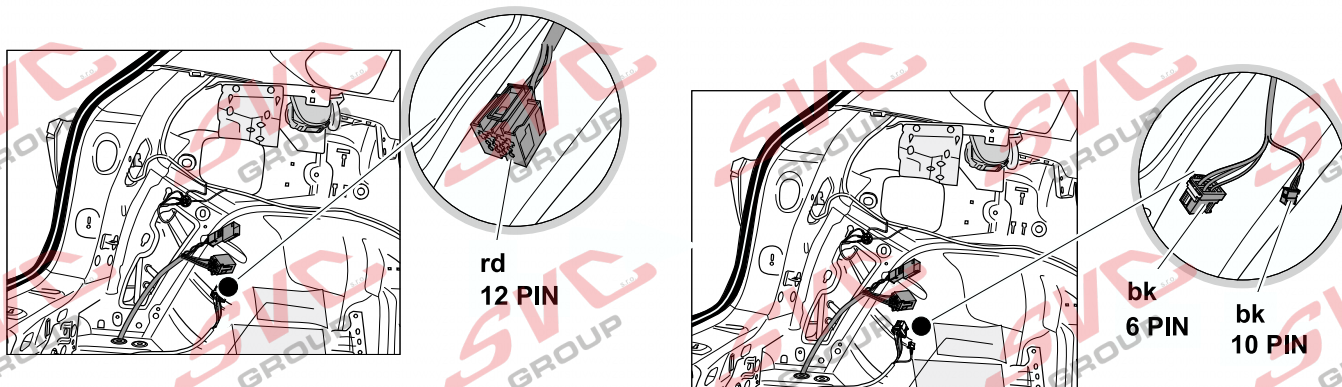

## Vozidlo bez přípravy pro přípojku tažného zařízení

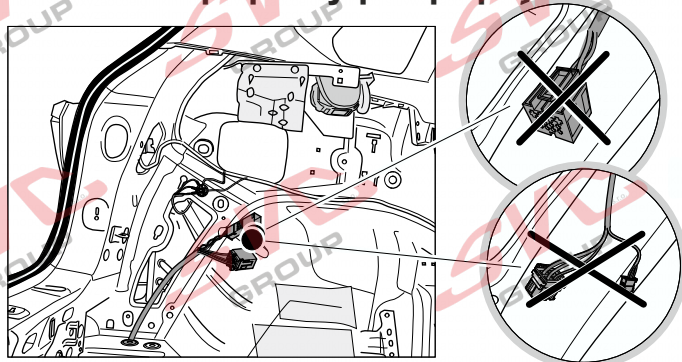

[www.svcgroup.cz](http://www.svcgroup.cz)



**SVC GROUP. s.r.o**

Průmyslová zóna 179

547 01 Náchod

Česká Republika

SVC GROUP ©-11/19

# Umístění konektorů pro vozidlo s přípravou a bez přípravy pro tažné zařízení

Nejste li si jistý výbavou vozu použijte elktropřípojku u které se nemusí rozlišovat vozidlo s přípravou a bez přípravy

Jsou to elektro přípojky v naší nabídce pro 7 pinů: VW-190-B1 nebo EJ 737342

13Pinů: VW-190-H1 nebo EJ 748242

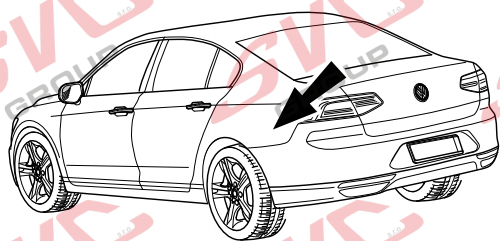
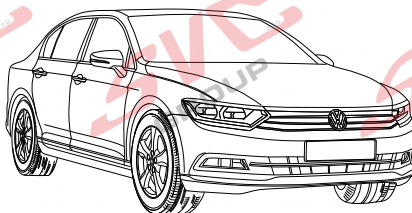
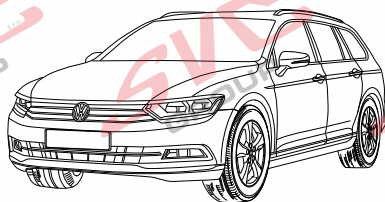
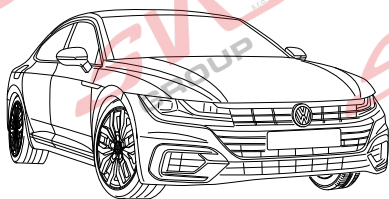

VW Passat B8 Variant / Alltrack

11/2014 >>

VW Passat B8 Limousine

11/2014 >>

VW Arteon

06/2017 >>

VW Arteon Shooting Brake

09/2020 >>

## Vozidlo s přípravou pro přípojku tažného zařízení

-> 11/2014 ->

11/2014 ->

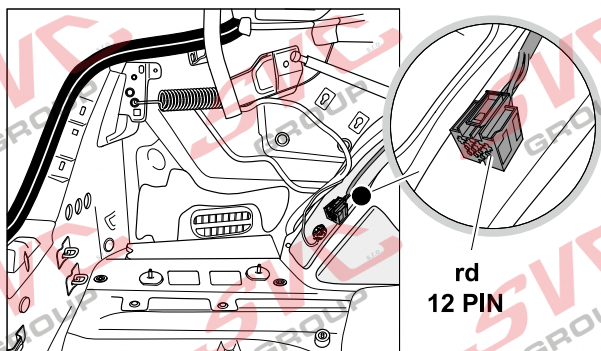

rd  
12 PIN

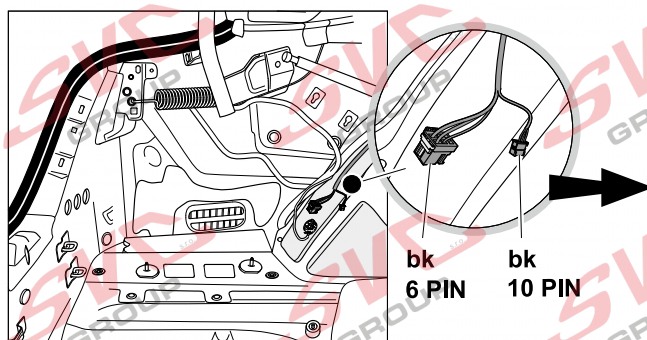

bk  
6 PIN

bk  
10 PIN

## Vozidlo bez přípravy pro přípojku tažného zařízení

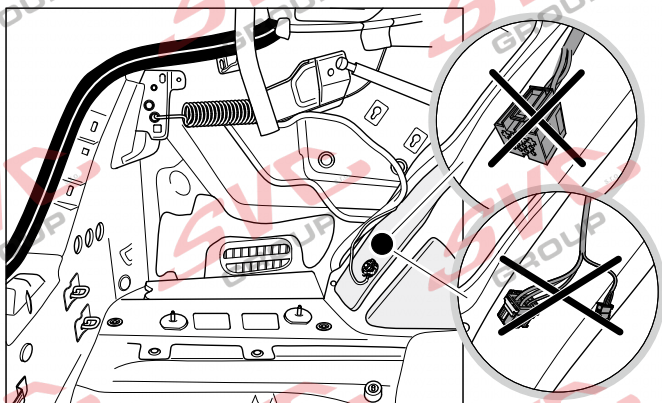

[www.svcgroup.cz](http://www.svcgroup.cz)



**SVC GROUP. s.r.o**

Průmyslová zóna 179

547 01 Náchod

Česká Republika

SVC GROUP ©-11/19



# Umístění konektorů pro vozidlo s přípravou a bez přípravy pro tažné zařízení

Nejste li si jistý výbavou vozu použijte elktropřípojku u které se nemusí rozlišovat vozidlo s přípravou a bez přípravy

Jsou to elektro přípojky v naší nabídce pro 7 pinů: VW-190-B1 nebo EJ 737342

13Pinů: VW-190-H1 nebo EJ 748242

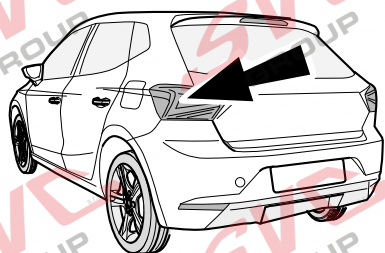
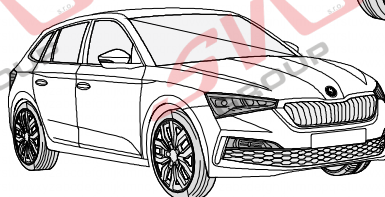
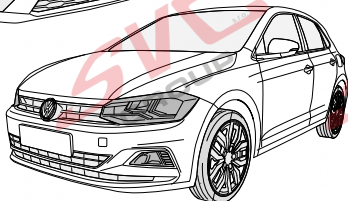
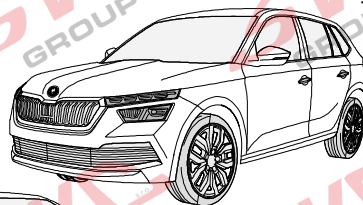
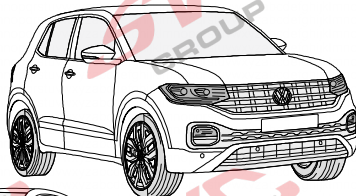
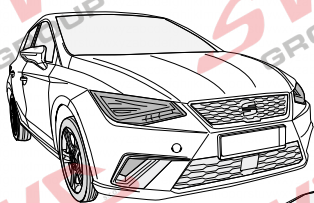

SEAT Ibiza

VOLKSWAGEN Polo

VOLKSWAGEN T-Cross

SKODA Scala

SKODA Kamiq

06/17 >>

10/17 >>

04/19 >>

05/19 >>

08/19 >>

## Vozidlo s přípravou pro přípojku tažného zařízení

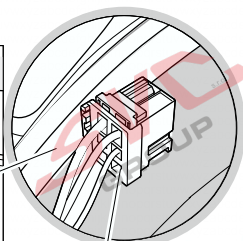
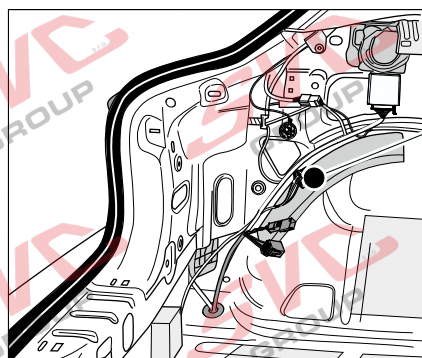

rd  
12 PIN

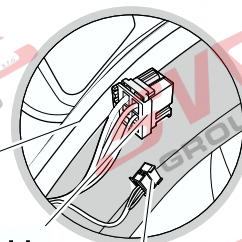
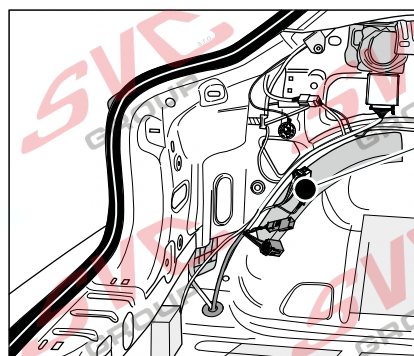

bk  
6 PIN

bk  
10 PIN

## Vozidlo bez přípravy pro přípojku tažného zařízení

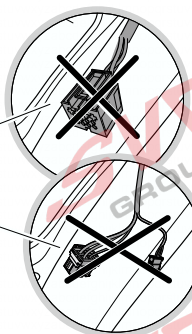
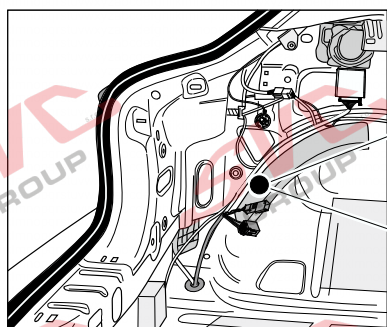

[www.svcgroup.cz](http://www.svcgroup.cz)



**SVC GROUP. s.r.o**

Průmyslová zóna 179

547 01 Náchod

Česká Republika

SVC GROUP ©-11/19

# Umístění konektoru pro vozidlo s přípravou a bez přípravy pro tažné zařízení

Nejste li si jistý výbavou vozu použijte elktropřípojku u které se nemusí rozlišovat vozidlo s přípravou a bez přípravy

Jsou to elektro přípojky v naší nabídce pro 7 pinů: VW-190-B1 nebo EJ 737342

13Pinů: VW-190-H1 nebo EJ 748242

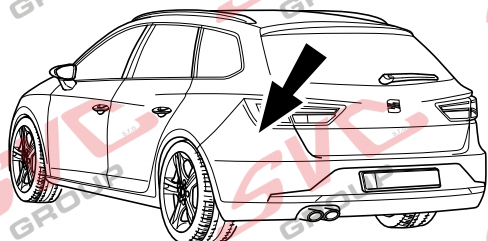
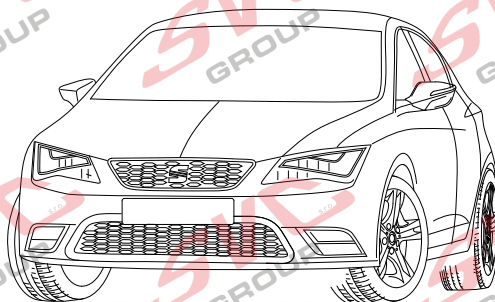
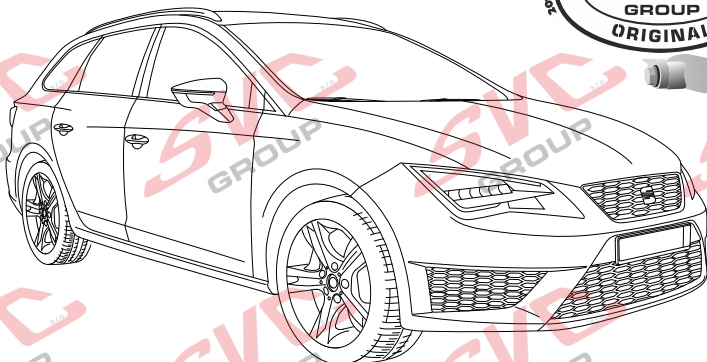

SEAT Leon 5F SC/5Door  
SEAT Leon 5F ST / X-Perience

02/2013 >> 03/2020

11/2013 >> 05/2020

PR: 1D0 / 1D8 / 1M5

## Vozidlo s přípravou pro přípojku tažného zařízení

### Typ 1D8

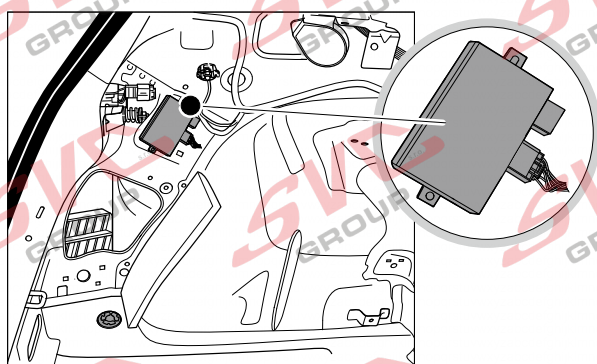

### Typ 1M5

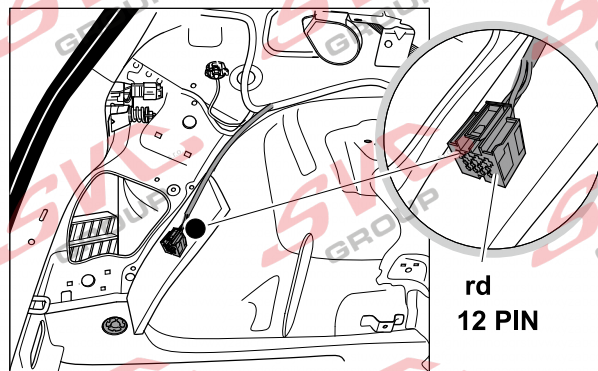

rd  
12 PIN

## Vozidlo bez přípravy pro přípojku tažného zařízení

### Typ 1D8 >> 05/14

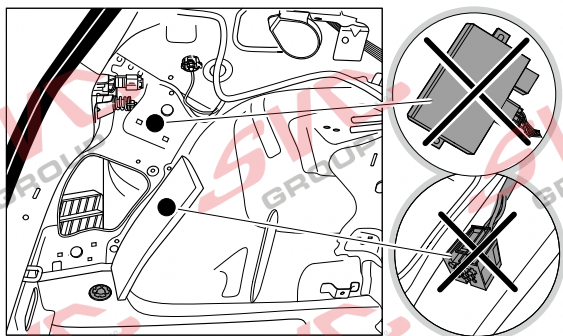

www.svcgroup.cz



SVC GROUP. s.r.o

Průmyslová zóna 179

547 01 Náchod

Česká Republika

SVC GROUP ©-11/19

# Umístění konektorů pro vozidlo s přípravou a bez přípravy pro tažné zařízení

Nejste li si jistý výbavou vozu použijte elktropřípojku u které se nemusí rozlišovat vozidlo s přípravou a bez přípravy

Jsou to elektro přípojky v naší nabídce pro 7 pinů: VW-190-B1 nebo EJ 737342

13Pinů: VW-190-H1 nebo EJ 748242

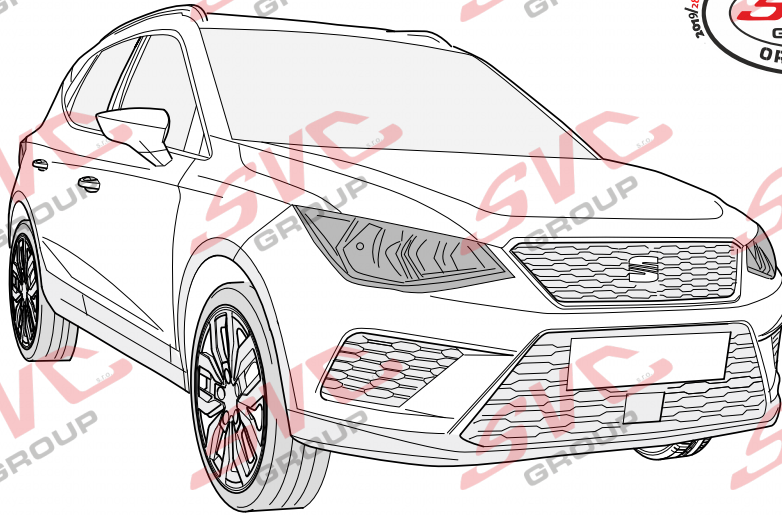

**SEAT Arona**

**11/2017 >>**

## Vozidlo s přípravou pro přípojku tažného zařízení

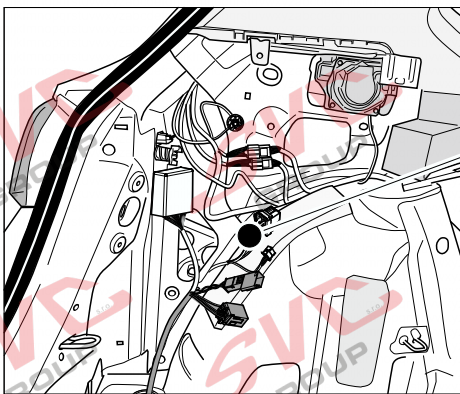

bk  
6 PIN

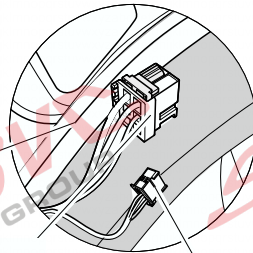

bk  
10 PIN

## Vozidlo bez přípravy pro přípojku tažného zařízení

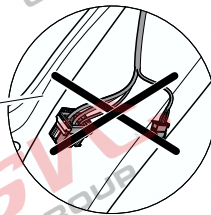
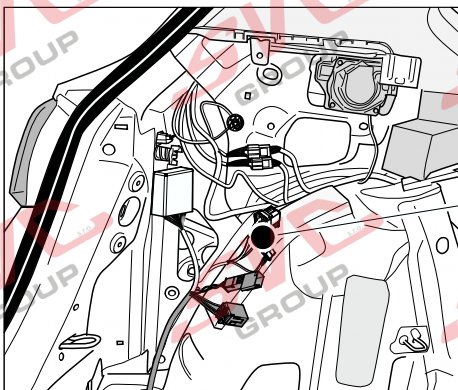

[www.svcgroup.cz](http://www.svcgroup.cz)



**SVC GROUP. s.r.o**

Průmyslová zóna 179

547 01 Náchod

Česká Republika

SVC GROUP ©-11/19

# Umístění konektorů pro vozidlo s přípravou a bez přípravy pro tažné zařízení

Nejste li si jistý výbavou vozu použijte elktropřípojku u které se nemusí rozlišovat vozidlo s přípravou a bez přípravy

Jsou to elektro přípojky v naší nabídce pro 7 pinů: VW-190-B1 nebo EJ 737342

13Pinů: VW-190-H1 nebo EJ 748242

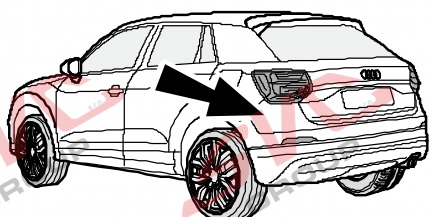
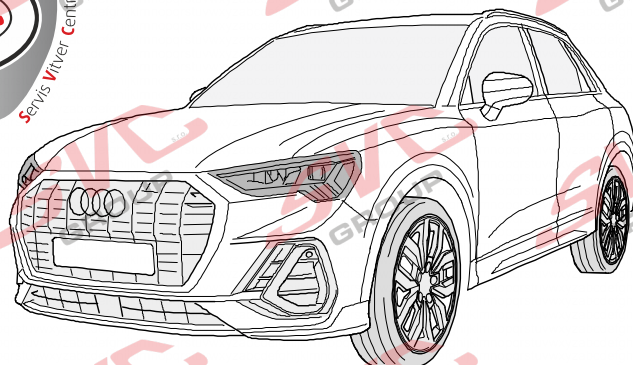
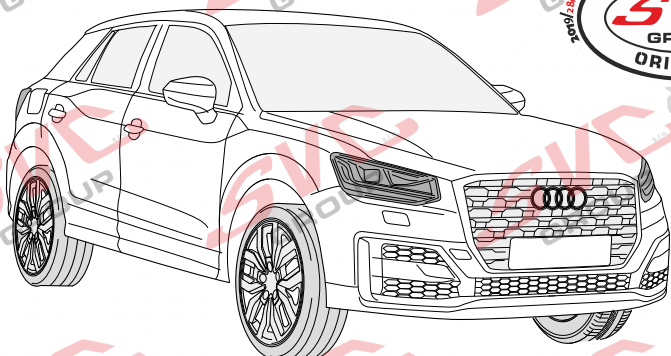

AUDI Q2

11/2016 >>

AUDI Q3

12/2018 >>

AUDI Q3 Sportback

11/2019 >>

## Vozidlo s přípravou pro přípojku tažného zařízení

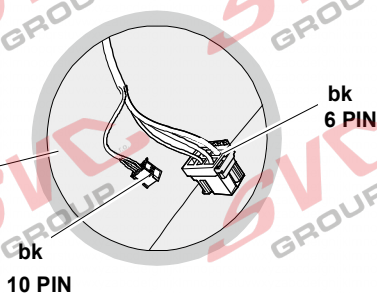
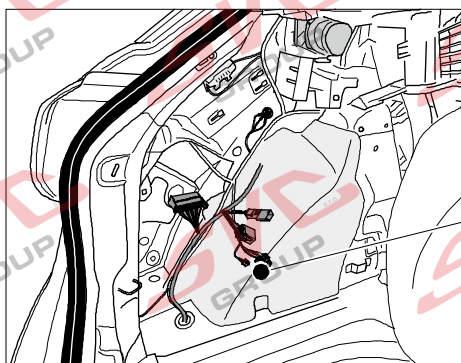

## Vozidlo bez přípravy pro přípojku tažného zařízení

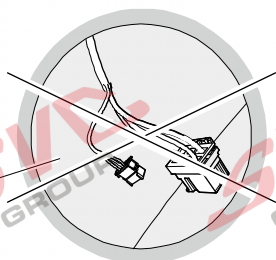
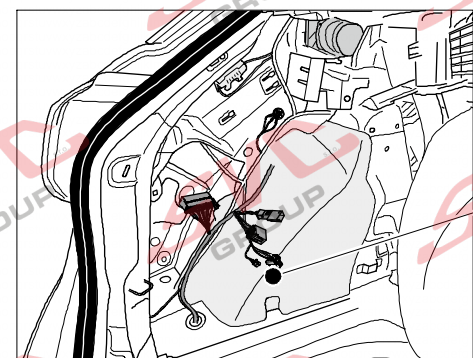

[www.svcgroup.cz](http://www.svcgroup.cz)



**SVC GROUP. s.r.o**

Průmyslová zóna 179

547 01 Náchod

Česká Republika

SVC GROUP ©-11/19

# Umístění konektorů pro vozidlo s přípravou a bez přípravy pro tažné zařízení

Nejste li si jistý výbavou vozu použijte elktropřípojku u které se nemusí rozlišovat vozidlo s přípravou a bez přípravy

Jsou to elektro přípojky v naší nabídce pro 7 pinů: VW-190-B1 nebo EJ 737342

13Pinů: VW-190-H1 nebo EJ 748242

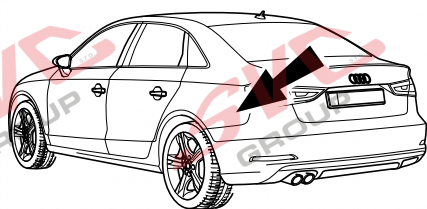
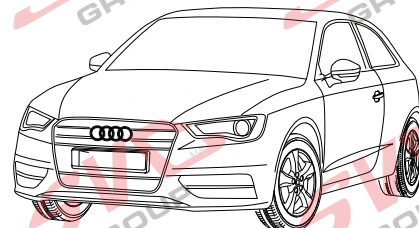
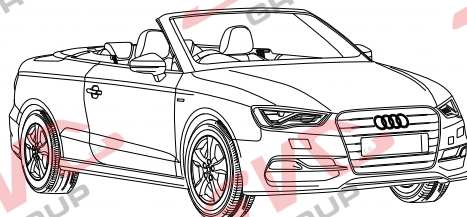
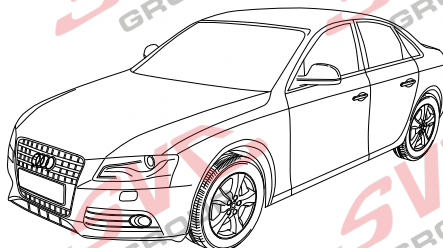
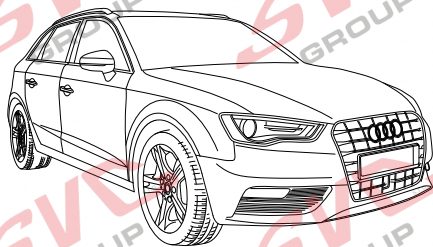

AUDI A3 8V 3/5 Door  
AUDI A3 8V 4 Door  
AUDI A3 8Y 4 Door  
AUDI A3 8V Sportback  
AUDI A3 8Y Sportback  
AUDI A3 8V Cabrio

08/12 >>  
09/13 >> 03/20  
04/20 >>  
02/13 >> 02/20  
03/20 >>  
03/14 >>

## Vozidlo s přípravou pro přípojku tažného zařízení

>> 05/14

06/14 >>

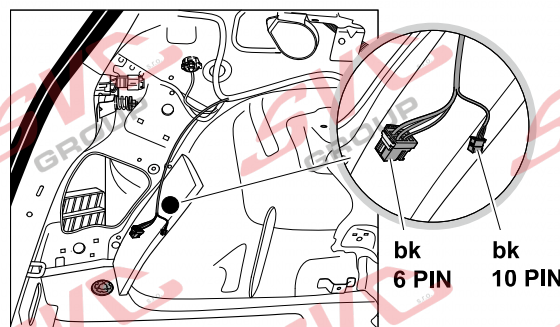
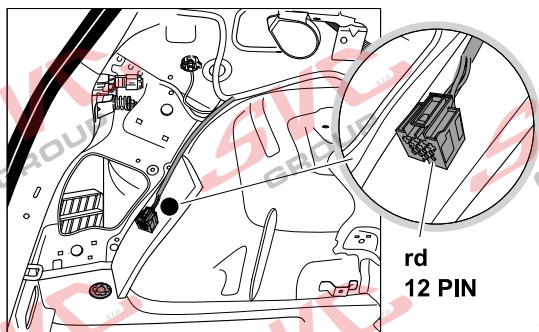

## Vozidlo bez přípravy pro přípojku tažného zařízení

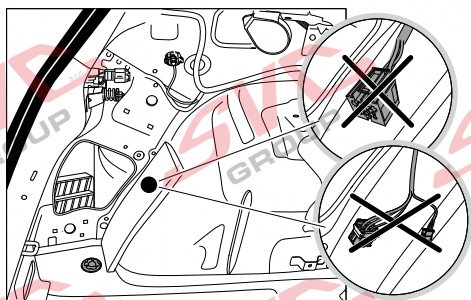

[www.svcgroup.cz](http://www.svcgroup.cz)



**SVC GROUP. s.r.o**

Průmyslová zóna 179  
547 01 Náchod  
Česká Republika

SVC GROUP ©-11/19

# Umístění konektorů pro vozidlo s přípravou a bez přípravy pro tažné zařízení

Nejste li si jistý výbavou vozu použijte elktropřípojku u které se nemusí rozlišovat vozidlo s přípravou a bez přípravy

Jsou to elektro přípojky v naší nabídce pro 7 pinů: VW-190-B1 nebo EJ 737342

13Pinů: VW-190-H1 nebo EJ 748242

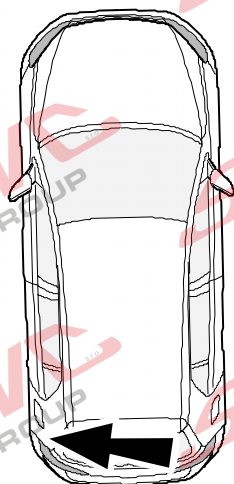
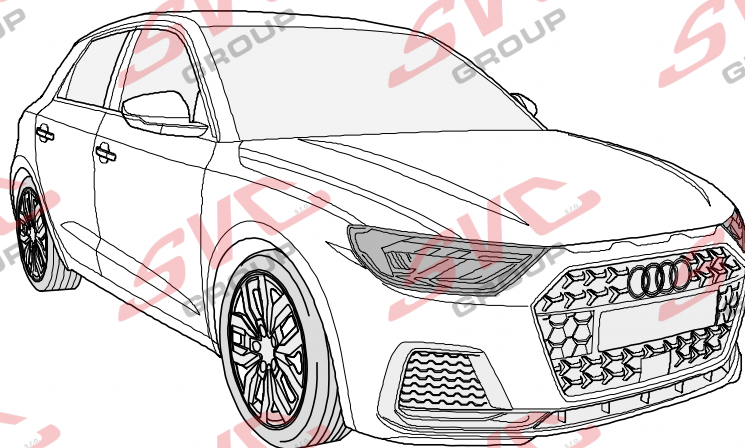

AUDI A1 Sportsback

11/18 >>

## Vozidlo s přípravou pro přípojku tažného zařízení

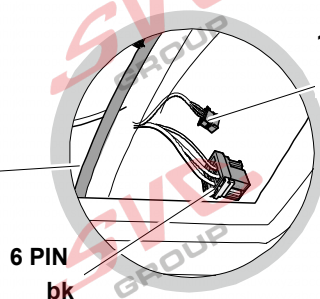
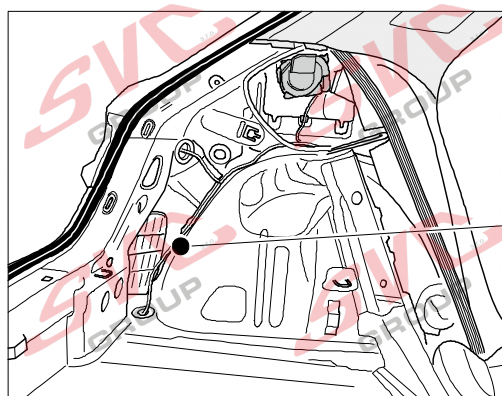

## Vozidlo bez přípravy pro přípojku tažného zařízení

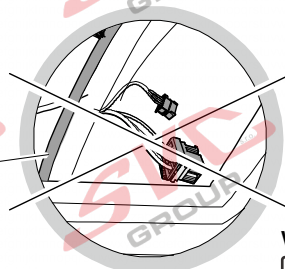
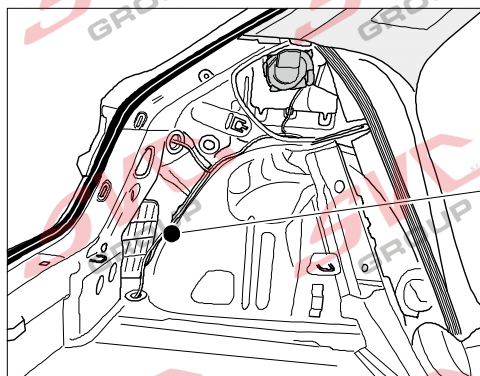

[www.svcgroup.cz](http://www.svcgroup.cz)



**SVC GROUP. s.r.o**

Průmyslová zóna 179

547 01 Náchod

Česká Republika

SVC GROUP ©-11/19