





Montagehandleiding Montageanleitung Fitting instruction Instrucciones de montaje Instruction de montage Instrucciones de montaje Montagevejledning Monteringsveiledning Monteringshandlingning Asennusohje Istruzioni di montaggio Návod k montáži Instrukcja montażu Szerelési utasítás	NISSAN Micra  02/2003 →	 EC 94/20	 1475 kg	 1300 kg	 75 kg	D waarde value Wert valeur 6,78 kN	<table border="1"> <tr> <td>NL</td><td>D</td><td>GB</td><td>N</td><td>SF</td><td>CZ</td><td></td> </tr> <tr> <td>F</td><td>E</td><td>DK</td><td>S</td><td>I</td><td>PL</td><td>H</td> </tr> </table>	NL	D	GB	N	SF	CZ		F	E	DK	S	I	PL	H
	NL	D	GB	N	SF	CZ															
F	E	DK	S	I	PL	H															
TYPE: 028281	e4 00-2217	1475 kg	1300 kg	75 kg	6,78 kN	(c) BOSAL 24-03-2010 Issue 01															

Raadpleeg uw dealer voor de max. massa die uw wagen mag trekken.

Die maximale Anhängelast ihres Fahrzeuges können Sie im Fahrzeugschein oder im Benutzerhandbuch nachlesen.

For the max. trailer weight of your car please refer to the owner's manual or your car homologation documents.

Pour connaître le poids maxi remorquable pour votre voiture consulter la notice d'utilisation de votre voiture ou la carte grise.

Consulta a su distribuidor sobre el peso máximo que puede remolcar su vehículo.

Deres forhandler vil kunne oplyse Dem om den højst tilladte vægt efter Deres køretøj.

Ta kontakt med forhandleren angående den maksimale vekt som bilen kan trekke.

Se handboken eller registreringsbevis för max släpavgagnsvikt för din bil.

Tarkista suurin sallittu vetopaino ajoneuvon ohjekirjasta tai rekisteriotteesta.

Per conoscere il peso massimo rimorchiabile dalla propria autovettura, fare riferimento al manuale d'istruzione od ai documenti di omologazione della vettura stessa.

Maximální přípustná hmotnost přívěsu pro Vaše vozidlo je uvedena v technickém průkazu nebo v uživatelské příručce.

Zobacz maksymalny ciężar holowniczy pojazdu w książeczce samochodu lub dowódzie rejestracyjnym pojazdu. Nie może on przekroczyć przypisananych do haka holowniczego wartości.

A gépkocsijához kapcsolható utánfutó maximális súlyát illetően lapozza fel az autó felhasználoi kézikönyvét, illetve típusengedélyét.

Meegeleverde onderdelen	Medfølgende komponenter	Componenti forniti a corredo
Mitgelieferte Befestigungsteile	Vedlagt festemateriell	Dodané upevňovací díly
Provided parts	Medföljande komponenter	Dostarczone części wymienn
Materiel de fixation joint	Mukana tulevat osat	Általunk biztosított alkatrészek
Piezas incluidas		

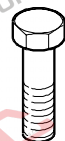

12x M10x30
2x M12x70



4x M10
2x M12



12x M10
2x M12



4x M10



8x M10

bosal

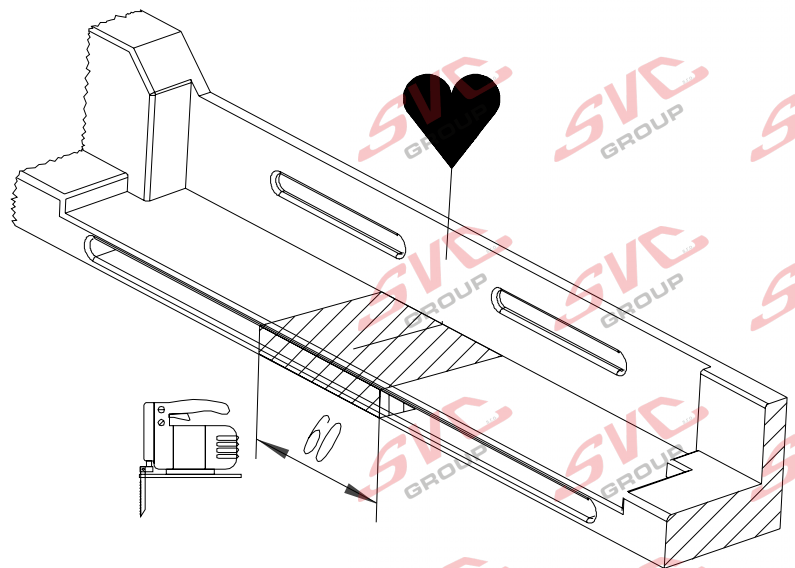

DETAIL 1

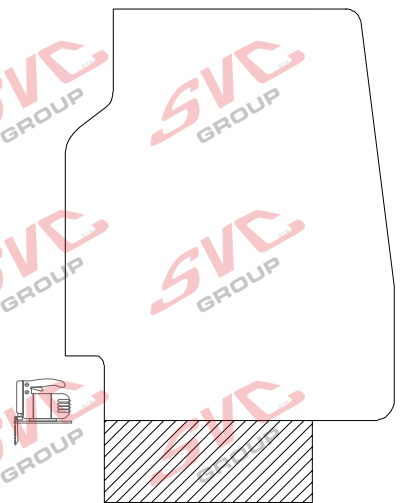

DETAIL 2

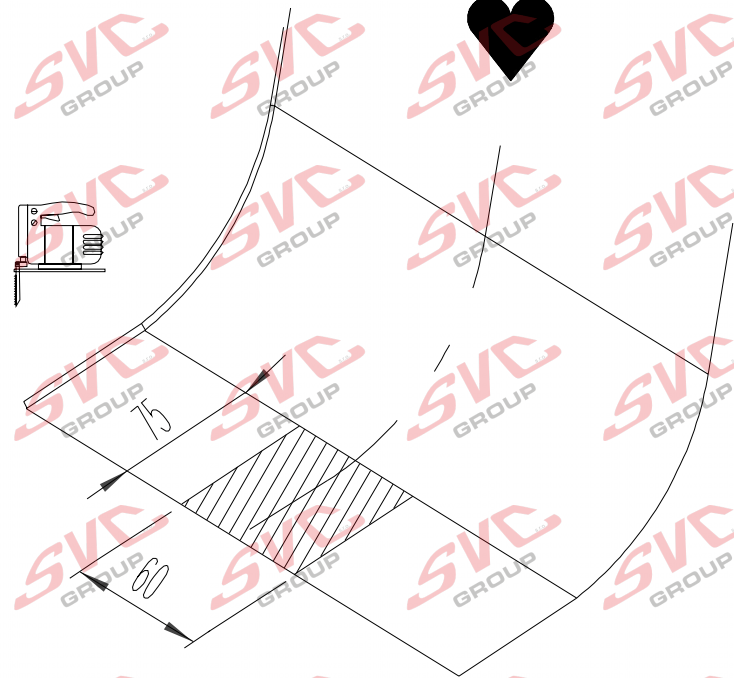

DETAIL 3

028281

028281 MONTAGEHANDLEIDING.

1. Meegeleverde onderdelen en bevestigingsmaterialen van de trekhaak verwijderen. Eventueel aanwezige kit ter plaatse van de bevestigingspunten verwijderen.
2. Demonteer de bumper:
Verwijder de achterlicht-units (4 bouten). Verwijder de 2 daarondergelegen schroeven. Demonteer de kentekenplaatverlichting. Verwijder in beide wielkasten 1 schroef.
Verwijder aan de onderzijde van de bumper 4 kunststof clips. Neem de bumper los.
3. Maak een uitsparing in het kunststof bumperpaneel volgens detail 1.
4. Verwijder de kunststof kentekenplaatverlichtinghouder en verwijder het gearceerde deel volgens detail 2. Plaats de kentekenplaatverlichtinghouder terug.
5. Verwijder de metalen afdekkappen t.p.v. de chassisbalken (4 bouten). Plaats de bouten terug. De afdekkappen komen te vervallen.
6. Schuif steunen "1" en "2" in de chassisbalken. Monteer de steunen met bouten M10x30 carrosserie- en veerringen bij de gaten "A".
7. Monteer onderhaak "3" met bouten M10x30, sluit- en veerringen bij de gaten "B".
8. Maak een uitsparing in de bumper volgens detail 3.
9. Herplaats de in punt 2 verwijderde onderdelen.
10. Monteer de bumper terug.
11. Monteer de kogel en stekkerdoosplaat "4" met 2 bouten M12x70, veerringen en moeren bij de gaten "C".
12. Zet de trekhaak vast. Hierbij de volgende aanhaalmomenten hanteren:
M10-46Nm
M12-79Nm
13. Het is noodzakelijk om na ca. 1000 km gebruik de boutverbindingen na te trekken (volgens gegeven aanhaalmomenten).
14. Bosal kan niet aansprakelijk worden gesteld voor enig gebrek in het produkt zoals veroorzaakt door de schuld of door welk onoordeelkundig gebruik ook van de gebruiker of een persoon voor wie hij aansprakelijk is (art. 185, lid 2 N.B.W.).

028281 MONTAGEANLEITUNG

1. Die Anhängervorrichtung auspacken und die Befestigungsteile auf Vollständigkeit überprüfen. Im Bereich der Befestigungspunkte den Unterbodenschutz entfernen.
2. Den Stoßfänger demontieren:
Die Rücklichter demontieren (4 Schrauben). Die darunter befindlichen 2 Schrauben entfernen.
Die Nummernschildbeleuchtung demontieren. Im linken und rechten Radschutzkasten 1 Schraube lösen.
4 Kunststoffpfropfen an der Unterseite des Stoßfängers entfernen. Den Stoßfänger entfernen.
3. Einen Ausschnitt im Kunststoff Stossfängerteil gemäß Detail 1 vornehmen.
4. Der Kunststoffhalter der Nummernschildbeleuchtung entfernen und das geschraffte Teil gemäß Detail 2 entfernen. Den Kunststoffhalter der Nummernschildbeleuchtung zurück legen.
5. Die Metallischen Abdeckkappen im Bereich der Chassisrahmen entfernen (4 Schrauben). Die Schrauben zurück legen. Die Abdeckkappen werden nicht mehr benötigt.
6. Die Stützen "1" und "2" in des Chassisrahmen schieben. Die Stützen mit Schrauben M10x30, Karosseriescheiben und Federringen an den Löchern "A" montieren.
7. Den Querträger "3" mit Schrauben M10x30. Unterlegscheiben und Federringen an den Löchern "B" montieren.
8. Einen Ausschnitt gemäß Detail 3 im Stoßfänger vornehmen.
9. Alle entfernten Teile wieder montieren.
10. Den Stoßfänger wieder montieren.
11. Die Kugel und Steckdosenhalteplatte "4" mit 2 Schrauben M12x70, Federringen und Muttern an den Löchern "C" montieren.
12. Die Anhängervorrichtung ausrichten und alle Schrauben mit folgenden Drehmomenten anziehen:
M10-46Nm
M12-79Nm
13. Nach ca. 1000 km die Bolzenverbindungen, wie angegeben, nachziehen.
14. Für einen Mangel am Produkt, der durch den Fahrzeughalter oder eine andere Person aufgrund unsachgemäßer Benutzung verursacht wurde, übernimmt Bosal keine Haftung. (art. 185 lid 2 N.B.W.)

bosal

028281 FITTING INSTRUCTIONS

1. Unpack the towing bracket and check its contents against the parts list. If necessary, remove the underseal from around the fitting points of the luggage compartment/frame members.
2. Dismount the bumper:
Remove the rearlight units (4 bolts). Remove the 2 screws underneath it.
Dismount the registrationplate lighting. Remove 1 screw in both wheel boxes.
Remove 4 synthetic clips on the lower side of the bumper. Loosen the bumper.
3. Make a recess in the synthetic bumperpanel according detail 1.
4. Remove the synthetic registrationplate lighting holder. Remove the marked part according detail 2. Replace the registrationplate lighting holder.
5. Remove the metallic cover hoods at the frame members (4 bolts). Replace the bolts. The metallic cover hoods will no longer be used.
6. Slide supports "1" and "2" in the frame members. Mount the supports using M10x30 bolts, large washers and spring washers at the holes "A".
7. Mount the crossbar "3" using M10x30 bolts, large washers and spring washers at the holes "B".
8. Make a recess in the bumper according detail 3.
9. Replace the parts removed in line 2.
10. Remount the bumper.
11. Mount the ball and socketplate "4" using 2 M12x70 bolts, spring washers and nuts at the holes C.
12. Secure the towbar using a torque-wrench. Torque the bolts as follows:
M10-46Nm
M12-79Nm
13. After about 1000 km use, re-tighten the bolts and nuts to the specified torque.
14. Bosal cannot be held responsible for any defects in the product caused by fault or by any injudicious use whatever of the user or a person he is liable for. (sect. 185, art. 2 N.B.W.)

028281 DESCRIPTION DU MONTAGE

1. Séparer les différents éléments d'attelage. Enlever le mastic de protection autour des points de fixation.
2. Démonter le pare-chocs.
Enlever les feux arrière (4 boulons). Enlever 2 vis au-dessous.
Démonter l'éclairage de la plaque d'immatriculation. Enlever 1 vis dans les logements de roue gauche et droit.
Enlever 4 bouchons synthétique au-dessous du pare-chocs. Enlever le pare-chocs.
3. Faire une découpe dans la partie synthétique du pare-chocs suivant le détail 1.
4. Enlever le logement d'éclairage de la plaque d'immatriculation et enlever la partie ombrée suivant le détail 2. Remplacer le logement d'éclairage de la plaque d'immatriculation.
5. Enlever les cages de protection métallique au niveau des longerons du châssis (4 boulons). Remplacer les boulons. Les cages de protection métalliques ne seront pas réutilisées.
6. Glisser les supports "1" et "2" dans les longerons du châssis. Monter les supports au niveau des trous "A", à l'aide des boulons M10x30, des rondelles de carrosserie et des rondelles grower.
7. Monter la traverse "3" au niveau des trous "B", à l'aide des boulons M10x30, des rondelles plates et des rondelles grower.
8. Faire une découpe dans le pare-chocs suivant le détail 3.
9. Remonter toutes les parties enlevées dans point 2.
10. Remonter le pare-chocs.
11. Monter la boule et le support de prise "4" au niveau des trous "C", à l'aide des 2 boulons M12x70, des rondelles grower et des écrous.
12. Fixer l'attelage. Bloquer l'ensemble de la boulonnerie aux couples de serrage suivants:
M10-46Nm
M12-79Nm
13. Il est conseillé de vérifier le serrage de toute la boulonnerie après 1000 Km de traction.
14. Bosal décline toute responsabilité concernant des défauts éventuels de cet attelage qui seraient causés par une mauvaise utilisation. Seul l'utilisateur est responsable.

028281 INSTRUCCIONES DE MONTAJE

1. Sacar las piezas y el material de sujeción incluidos en el gancho de remolque. Si procede, retirar el pegamento existente en los puntos de sujeción.
2. Desmontar el parachoques.
Desmontar los conjuntos de pilotos traseros (4 pernos). Retirar los 2 tornillos que se encuentran debajo del conjunto.
Desmontar la luz de matrícula.
Retirar 1 tornillo en ambos pases de rueda.
Retirar 4 clips sintéticos que se encuentran en la parte inferior del parachoques.
Desmontar el parachoques.
3. Efectuar un vaciado en el panel del parachoques sintético según el detalle 1.
4. Retirar el soporte sintético de la luz de matrícula y retirar la parte rayada según el detalle 2. Volver a colocar el soporte de la luz de matrícula.
5. Retirar las tapas de recubrimiento metálicas en los largueros del chasis (4 pernos).
Volver a colocar los pernos. Las tapas de recubrimiento ya no se utilizan.
6. Introducir los soportes "1" y "2" en los largueros del chasis. Montar los soportes por medio de los pernos M10x30, incluyendo anillos de carrocería y aros de elásticos, en los orificios "A".
7. Montar en el gancho inferior "3" en los orificios "B" por medio de pernos M10x30, arandelas y aros elásticos.
8. Efectuar un vaciado en el parachoques según el detalle 3.
9. Volver a colocar las piezas retiradas en el punto 2.
10. Montar de nuevo el parachoques.
11. Montar la bola y la placa del enchufe "4" en los orificios "C" con 2 pernos M12x70, arosaros elásticos y tuercas.
12. Fijar el gancho de remolque. Atenerse aquí a los siguientes pares de apriete:
M10-46Nm M12-79Nm
13. Cada 1000 km de uso es necesario comprobar las conexiones del perno (según los pares de apriete dados).
14. Bosal no asume responsabilidad de ningún tipo por defectos en el producto causados por o debidos a un uso imprudente, tanto por parte del usuario como de cualquier persona bajo su responsabilidad (art. 185, párrafo 2 N.B.W. (Código Civil Holandés)).

028281 MONTAGEVEJLEDNING

1. Fjern de dele og monteringsmaterialer, der sidder på trækkrogen. Eventuelt kit på fastgørelsespunkterne fjernes.
2. Afmonter kofangeren:
Fjern baglygteenhederne (4 bolte). Fjern de to skruer, som sidder herunder. Afmonter nummerpladelyset.
Fjern 1 skrue i begge hjulkasser. Fjern 4 kunststofclips på undersiden af kofangeren.
Løsn kofangeren.
3. Lav en åbning i kunststofkofangerpanelet jf. fig. 1.
4. Fjern kunststofnummerpladelysholderen og fjern den skraverede del jf. fig. 2. Genanbring nummerpladelysholderen.
5. Fjern metaldækkapperne ved chassisvangerne (4 bolte). Genanbring boltene. Dækkapperne bliver overflødige.
6. Skub beslag "1" og "2" i chassisvangerne. Monter beslagene med bolte M10x30, karrosseri- og fjederskiver i hullerne "A".
7. Monter tværvangen "3" med bolte M10x30, plan- og fjederskiver i hullerne "B".
8. Lav en åbning i kofangeren jf. fig. 3.
9. Genanbring de i punkt 2 fjernede dele.
10. Genanbring kofangeren.
11. Monter kuglen og stikdåsepladen "4" med 2 bolte M12x70, fjederskiver og møtrikker i hullerne "C".
12. Fastgør trækkrogen. Følgende momenter skal iagttages:
M10-46Nm M12-79Nm
13. Det er nødvendigt at efterspænde møtrikkerne efter ca. 1000 km.
14. Bosal kan ikke gøres ansvarlig for mangler ved produktet, der er opstået som følge af skyld eller ukyndig anvendelse af brugeren eller en person, som han er ansvarlig for (§ 185, stk. 2 N.B.W. (hollandsk privatret)).

028281 MONTERINGSVEILEDNING

1. Fjern vedlagte deler og festemateriell fra tilhengerfestet. Fjern eventuelt kitt som måtte befinne seg på festepunktene.
2. Demonter støtfangeren: Fjern baklyktmodulene (4 skruer). Fjern de 2 underliggende skruene.
Demonter nummerskiltbelysningen. Fjern 1 skrue i begge hjulkassene.
Fjern 4 plastklips på undersiden av støtfangeren. Ta av støtfangeren.
3. Lag en utsparing i støtfangerpanelet av plast, som vist på detaljtegning 1.
4. Fjern plastholderen for nummerskiltbelysningen og fjern den merkede delen som vist på detaljtegning 2.
Sett plastholderen for nummerskiltbelysningen tilbake på plass.
5. Fjern dekkplatene i metall ved understellsbjelkene (4 skruer).
Sett skruene tilbake på plass. Dekkplatene skal ikke brukes på nytt.
6. Skyv støttene "1" og "2" inn på understellsbjelkene. Monter støttene ved hullene «A» ved hjelp av skruer M10x30, inklusive karrosseriskiver og fjærskiver.
7. Monter underdelen av tilhengerfestet "3" ved hullene «B» ved hjelp av skruer M10x30, skiver og fjærskiver.
8. Lag en utsparing i støtfangeren, som vist på detaljtegning 3.
9. Sett på plass igjen de delene som ble fjernet under punkt 2.
10. Monter støtfangeren tilbake på plass.
11. Monter trekkulen og platen for stikkkontakten "4" ved hullene «C» ved hjelp av 2 skruer M12 x 70, inklusiv fjærskiver og mutre.
12. Fest tilhengerfestet. Bruk i den forbindelse følgende tilstrammingsmomenter:
M10-46Nm M12-79Nm
13. Det er nødvendig å etterstramme boltforbindelsene etter ca. 1000 km (i henhold til de oppgitte tilstrammingsmomentene).
14. Bosal kan ikke stilles ansvarlig for noen mangel ved produktet som kan forårsakes av skjødesløs eller ukyndig bruk. Ansvarret er brukerens eget (paragraf 185, ledd 2 i den nederlandske sivilrettslige lovbooken).

028281 MONTERINGSINSTRUKTION

1. Packa upp monteringsmassan och kontrollera innehållet mot detaljbeskrivning. Om det behövs tag bort underredsmassa runt monteringspunkterna i bagageutrymmet och under bilen.
2. Demonter støtfangeren:
Fjern baklyktmodulene (4 skruer). Fjern de 2 underliggende skruene.
Demonter nummerskiltbelysningen.
Fjern 1 skrue i begge hjulkassene.
Fjern 4 plastklips på undersiden av støtfangeren.
Ta av støtfangeren.
3. Lag en utsparing i støtfangerpanelet av plast, som vist på detaljtegning 1.
4. Fjern plastholderen for nummerskiltbelysningen og fjern den merkede delen som vist på detaljtegning 2.
Sett plastholderen for nummerskiltbelysningen tilbake på plass.
5. Fjern dekkplatene i metall ved understellsbjelkene (4 skruer).
Sett skruene tilbake på plass. Dekkplatene skal ikke brukes på nytt.
6. Skyv støttene "1" og "2" inn på understellsbjelkene. Monter støttene ved hullene «A» ved hjelp av skruer M10x30, inklusive karrosseriskiver og fjærskiver.
7. Monter underdelen av tilhengerfestet "3" ved hullene «B» ved hjelp av skruer M10x30, skiver og fjærskiver.
8. Lag en utsparing i støtfangeren, som vist på detaljtegning 3.
9. Sett på plass igjen de delene som ble fjernet under punkt 2.
10. Monter støtfangeren tilbake på plass.
11. Monter trekkulen og platen for stikkkontakten "4" ved hullene «C» ved hjelp av 2 skruer M12 x 70, inklusiv fjærskiver og mutre.
12. Montera dragkroken. Spänn med momentnyckel enligt följande:
M10-46Nm M12-79Nm
13. Det är nödvändigt att dra åt bultarna igen efter ungefär 1000 km körning (enligt angivna momentangivelser).
14. Bosal kan inte ställas till ansvar för fel på produkten som orsakats av användaren eller genom omdömeslöst bruk av produkten av användaren eller en person som han bär ansvar för (art. 185, paragraf 2 i den nederländska civilrättsbalken).

028281 ASENNUSOHJEET

1. Pura vetokoukkupakkaus ja tarkista listasta, että kaikki asennuksessa tarvittavat osat löytyvät. Jos tarpeellista poista alustansuojaus kiinnityskohdista.
2. Irrota puskuri.
Irrota takavalot (neljä pulttia). Irrota kaksi niiden alla olevaa ruuvia. Irrota rekisterikilven valot.
Poista kummastakin pyörien rungosta yksi ruuvi.
Poista puskurin alapuolelta neljä muovista kiinnikettä. Irrota puskuri.
3. Tee muoviseen puskuripaneeliin ulkonema kuvan 1 osoittamalla tavalla.
4. Poista muovinen rekisterikilpivalojen pidike ja poista varjostettu osa kuvan 2 osoittamalla tavalla.
Kiinnitä rekisterikilpivalojen pidike taas paikalleen.
5. Poista metalliset suojakuvut alustan palkkien kohdalta (neljä pulttia).
Kiinnitä pultit taas paikoilleen. Suojakupuja ei tarvita enää.
6. Työnnä tuet "1" ja "2" alustan palkkeihin. Kiinnitä tuet pulteilla M10x30 ja runko- ja jousirenkailla reikiin "A".
7. Kiinnitä alakoukku "3" pulteilla M10x30 ja runko- ja jousirenkailla reikiin "B".
8. Tee puskurin ulkonema kuvan 3 osoittamalla tavalla.
9. Kiinnitä kohdassa 2 poistetut osat paikoilleen.
10. Kiinnitä puskuri taas paikoilleen.
11. Kiinnitä kuula ja pistorasialevy "4" reikiin "C" kahdella pultilla M12x70, jousirenkailla ja mutterilla.
12. Kiristä seuraaviin momentteihin:
M10-46Nm M12-79Nm
13. Tuhannen kilometrin jälkeen kiristys tarkistettava.
14. Bosalia ei voida pitää vastuullisena aine- tai henkilövahingoista, jotka johtuvat väärästä asennuksesta tai väärästä käytöstä (artikla 185 kohta 2 NBW).

028281 ISTRUZIONI DI MONTAGGIO

1. Aprire la confezione d'imballaggio della struttura di traino e controllare il contenuto a fronte dell'elenco componenti. Se necessario, rimuovere il mastice di protezione intorno ai punti di fissaggio.
2. Smontare il paraurti:
Smontare le unità dei fanalini posteriori (4 bulloni). Rimuovere le due viti sottostanti.
Smontare l'illuminazione della targa.
In entrambi gli alloggiamenti delle ruote togliere 1 vite.
Sul lato inferiore del paraurti togliere 4 forcelle in plastica.
Staccare il paraurti.
3. Praticare un foro nel pannello in plastica del paraurti, secondo il disegno 1.
4. Smontare l'alloggiamento in plastica dell'illuminazione della targa; togliere la parte evidenziata nel disegno 2. Rimontare l'alloggiamento dell'illuminazione della targa.
5. Togliere i cappucci metallici di protezione sul punto degli longheroni (4 bulloni).
Rimontare i bulloni. I cappucci di protezione non servono più.
6. Inserire i supporti "1" e "2" negli longheroni. Montare i supporti con i bulloni M10x30, gli rondelle della carrozzeria e gli rondelle elastici, in prossimità dei fori "A".
7. Montare il gancio inferiore "3" con i bulloni M10x30, gli rondelle di chiusura e gli rondelle elastici, in prossimità dei fori "B".
8. Praticare un'apertura nel paraurti, secondo il disegno 3.
9. Rimontare i componenti smontati al punto 2.
10. Montare di nuovo il paraurti.
11. Montare la sfera e il portapresa "4" con 2 bulloni M12x70, gli rondelle elastici e i dadi, in prossimità dei fori "C".
12. Fissare la struttura di traino. Bloccare l'insieme della bulloneria alle coppie di serraggio indicate:
M10-46Nm M12-79Nm
13. Verificare il serraggio di tutti i bulloni dopo i primi 1000Km di traino.
14. La Bosal declina qualsiasi responsabilità per errato o imperfetto montaggio del dispositivo di traino, come anche per uso errato o improprio dello stesso.

028281 NÁVOD K MONTÁŽI

1. Podle přiloženého seznamu zkontrolovat jednotlivé součásti tažného zařízení.
Pokud je to nezbytné, odstranit ze styčných bodů v zavazadlovém prostoru ochranný prostředek.
2. Demontáž nárazníku:
Vymontujte kompletní zadní světla (4 šrouby). Vyšroubujte oba šrouby, které jsou pod nimi.
Odmontujte osvětlení státní poznávací značky.
Z podběhů vyšroubujte po jednom šroubu.
Ze spodní strany nárazníku sejměte čtyři umělohmotné svorky.
Vyjměte nárazník.
3. Podle nákresu "Detail 1" vyřízněte otvor v umělohmotném panelu nárazníku.
4. Odstraňte umělohmotný držák osvětlení SPZ a podle nákresu "Detail 2" odřízněte šrafovanou část.
Držák osvětlení SPZ zase vraťte na místo a upevněte.
5. Sejměte kovové krytky u nosníků podvozku (4 šrouby).
Šrouby vraťte na místo. Krytky již nebudou zapotřebí.
6. Zasuňte držáky "1" a "2" do nosníků podvozku. Pomocí šroubů M10 x 30 (s karosářskými a pružnými podložkami) připevněte držáky k otvorům "A".
7. Pomocí šroubů M10 x 30 (se závěrnými a pružnými podložkami) připevněte příčník "3" k otvorům "B".
8. Podle nákresu "Detail 3" vyřízněte otvor v nárazníku.
9. Vraťte na místo součásti vymontované podle bodu 2.
10. Vraťte na místo nárazník a upevněte jej.
11. Pomocí dvou šroubů M12 x 70 (s pružnými podložkami a maticemi) v otvorech "C" připevněte kulový čep a držák na zásuvku.
12. Tažné zařízení zabezpečit, všechny šrouby. Hodn ty točivého momentu:
M10-46Nm
M12-79Nm
13. Po ujetí zhruba 1000 km dotáhnout všechny šrouby a matice na výše uvedené hodnoty točivého momentu.
14. Firma Bosal nenesse zodpovědnost za jakoukoliv záadu na výrobku způsobenou nesprávným zacházením straně uživatele nebo osoby za kterou je zodpovědný.

bosal

028281 INSTRUKCJA MONTAŻU

1. Należy rozpakować statyw holowniczy i sprawdzić jego zawartość, porównując ze spisem części.
W razie potrzeby należy usunąć osłonę podwozia w okolicy punktów umocowania osłony bagażnika/podwozia.
2. Należy zdemontować zderzak:
Usunąć tylne lampy (4 śruby). Usunąć znajdujące się pod nimi 2 śruby.
Zdemontować oświetlenie tablicy rejestracyjnej. Usunąć 1 śrubę z obu nadkoli.
Usunąć 4 plastikowe elementy mocujące ze spodu zderzaka. Poluzować zderzak.
3. Należy wykonać wycięcie w plastikowym panelu zderzaka według rysunku nr 1.
4. Należy zdemontować plastikową oprawę oświetlenia tablicy rejestracyjnej. Oznaczona część należy usunąć według rysunku nr 2. Oprawę oświetlenia tablicy rejestracyjnej należy zamontować z powrotem.
5. Należy zdemontować metalową obudowę przy belkach podwozia (4 śruby).
Śruby należy zamontować z powrotem. Metalowa obudowa nie będzie już potrzebna.
6. Wsporniki nr „1” i „2” należy wsunąć w belki podwozia. Wsporniki należy zamontować do otworów „A” za pomocą śrub M10x30, podkładek stosowanych do drewna i podkładek sprężystych.
7. Blok haka holowniczego nr „3” należy zamontować do otworów „B” za pomocą śrub M10x30, podkładek stosowanych do drewna i podkładek sprężystych.
8. Należy wykonać wycięcie na zderzaku według rysunku nr 3.
9. Należy zamontować z powrotem części zdemontowane w punkcie 2.
10. Należy z powrotem zamontować zderzak.
11. Zaczep kulisty i płytę z gniazdem wtykowym nr 4. należy zamontować do otworów „C” za pomocą 2 śrub M12x70, podkładek sprężystych i nakrętek.
12. Drażek holowniczy należy zamocować przy pomocy klucza dynamometrycznego. Śruby należy dokręcić stosując poniższe momenty:
M10-46Nm
M12-79Nm
13. Po przejechaniu około 1000 km należy ponownie dokręcić wszystkie śruby i nakrętki odpowiednim momentem.
14. Bosal nie bierze na siebie odpowiedzialności za uszkodzenia powstałe w wyniku nieodpowiedniego użytkowania przez użytkownika lub osoby podlegającej pod użytkownika (art.185 lid N.B.W.)

028281 SZERELÉSI ÚTMUTATÓ

1. Csomagolja ki a vonóhorgot és ellenőrizze a tartalmát, összevetve az alkatrészlistával.
Szükség esetén távolítsa el az alsó tömítést a vonóhorog rögzítési pontjairól.
2. Szerelje le a lökhárítót:
Távolítsa el a hátsólámpákat (4 csavar). Távolítsa el az alatta található 2 csavart.
Szerelje le a rendszámtábla világítást. Távolítsa el 1 csavart mindkét kerékdobon.
Távolítsa el 4 műanyag rögzítőt a lökhárító alján. Lazítsa meg a lökhárítót.
3. Készítsen egy bemetszést a műanyag lökhárító panelen az 1-es rajz szerint.
4. Távolítsa el a műanyag rendszámtábla világítástartót. Távolítsa el a bejelölt részt a 2-es rajz szerint.
Tegye vissza a rendszámtábla világítástartót.
5. Távolítsa el a fémburkolatokat az alvázgerendáknál (4 csavar).
Tegye vissza a csavarokat. A fémburkolatokra már nem lesz szükség.
6. Csúsztassa az „1”-es és „2”-es tartókat az alvázgerendákba. Szerelje fel a tartókat az „A” furatokhoz M10x30-as csavarokat, fakötésű alátéteket és rugós alátéteket használva.
7. Szerelje fel a „3”-as vonóhorogtestet a „B” furatokhoz M10x30-as csavarokat, fakötésű alátéteket és rugós alátéteket használva.
8. Készítsen egy bemetszést a lökhárítón a 3-as rajz szerint.
9. Tegye vissza a 2. sorban eltávolított alkatrészeket.
10. Szerelje vissza a lökhárítót.
11. Szerelje fel a vonógömböt és a „4”-es dugaljártó lemezt a „C” furatokhoz 2 db M12x70-es csavart, rugós alátéteket és csavaranyákat használva.
12. Rögzítse a vonórudat nyomatékulcsot használva. Húzza meg a csavarokat az alábbi nyomatékokat alkalmazva:
M10-46Nm
M12-79Nm
13. Kb. 1000 km használat után húzza meg újra a csavarokat és anyákat az előírt nyomatékra.
14. A BOSAL semmiféle felelősséget nem vállal a termék meghibásodásáért, ha az akár a felhasználó, akár más személy hibájából illetve a termék nem rendeltetésszerű használata folytán következik be.