

Montážní návod

(Montážny návod, Fitting instruction, Montageanleitung,
Istruzioni di montaggio, Monteringshandledning,
Asennusohje, Instruction de montage,
Montegehandleiding, Инструкция по установке)



Tažné zařízení Renault Scenic X-Mod 05/2013->

Ťažné zariadenie
Towbars
Trekhaak
Anhängerkupplung de
Dispositif d'attelage
Equipo de remolque
Sprzęt holowniczy
Hinauslaitteet
Буксирное оборудование













výrobce / dodavatel
SVC Group s.r.o.

Odkaz na produkt:

<https://www.svcgroup.cz/tazne-zarizeni-sro-uby-pevny-skoda-rapid-monte-carlo-10-2012-2018-p7283-v960>



www.svcgroup.cz

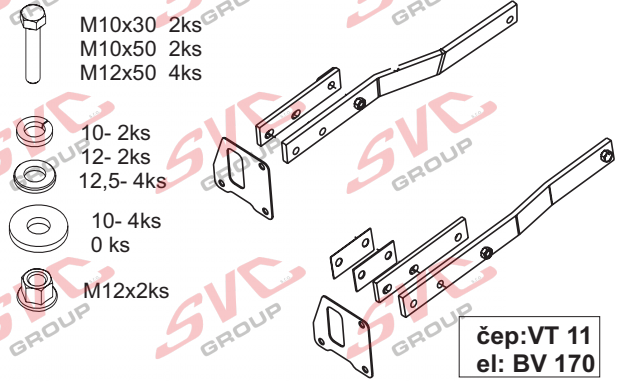

	Renault Megane Scenic  06/2003 ->	 	 
	Renault Megane Grand Scenic  04/2004 -> 3/2009	D Hodnota value Wert 8,02 kN	 
Montážní návod Fitting instruction Montageanleitung	Classe A50-X  EC 94/20	Typ: VTZ 001-179 VTZ 002-179	75 kg
 00 - 0126			



M10x30 2ks
 M10x50 2ks
 M12x50 4ks
 10- 2ks
 12- 2ks
 12,5- 4ks
 10- 4ks
 0 ks
 M12x2ks

čep: VT 11
el: BV 170

Předepsané utahovací momenty:
Specified torque settings :

		
M5	5,9 Nm	6,5 Nm
M6	10,0 Nm	10,5 Nm
M10	49,0 Nm	51,0 Nm
M12	85,0 Nm	87,0 Nm
M14	135,0 Nm	138,0 Nm
M16	210,0 Nm	214,1 Nm

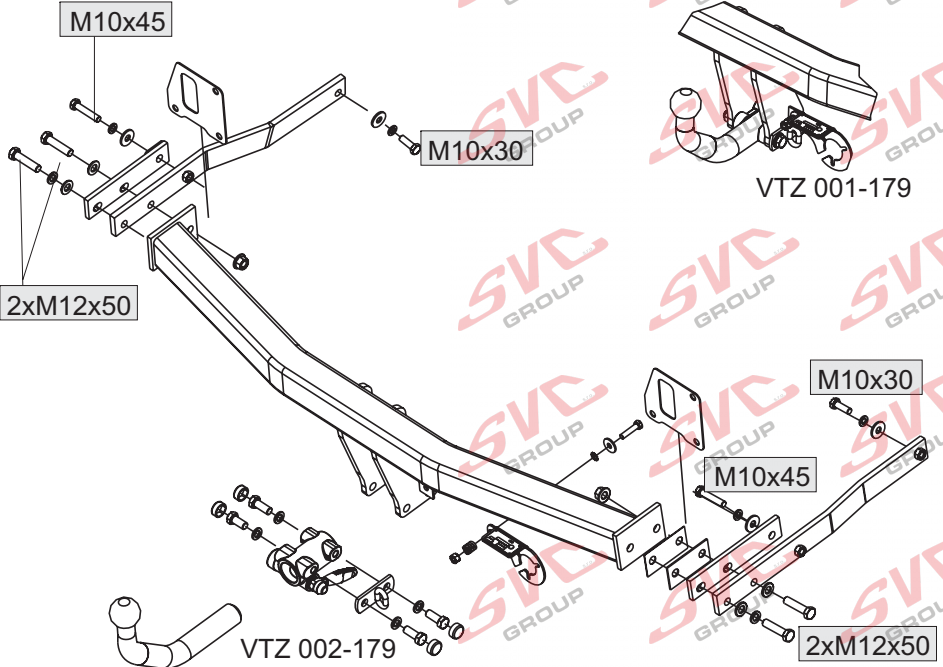

M10x45
 M10x30
 2xM12x50
 VTZ 001-179
 M10x30
 M10x45
 2xM12x50
 VTZ 002-179

Montážní návod

- 1/ Odstraňte kryt rezervního kola a rezervní kolo, demontujte zadní nárazník, a jeho výztuhu (nebude již za potřeby)
- 2/ Na levé straně za podběhem demontujte ventilační mřížku a plastový kryt pod tímto otvorem sloužící k dotažení šroubu.
- 3/ Pomocí stávajících matic výztuhy nárazníku přichytíme dodané destičky A,B zpět na nosníky vozidla a dotáhneme, následně vyřízneme v těsnící hmotě otvory pro tažné zařízení.
- 4/ Do levé nosníku vozu, vsuňte delší a více ohnutý bok tažného zařízení a přichytíte jej od ezerního kola šroubem M10x30. Poté vsuneme krátkou příložku otvorem ventilace a obě přichytíme šroubem M10x50. Taktéž to provedte na pravé straně vozu. (šrouby vložte dle obrázku). Šrouby nedotahujte.
- 5/ Mezi tyto boky vložte hlavní nosník tažného zařízení, na levé straně přichytíte nosník dvěma šrouby M12x5, lehce přitáhněte. Na pravé straně dle potřeby vložte vymezovací plechy dle obr.a přichytíte dvěma šrouby M12x50.
- 6/ Tažné zařízení vyrovnáte oproti vozu a vše řádně utáhněte dle utahovacích momentů U modelu 2009->

Instruction for Assembly

- 1/ Remove the spare wheel cover and the spare wheel, dismantle the rear bumper and its brace (it will not be needed anymore)
- 2/ Dismantle the ventilation grate and plastic cover under this hole functioning for the tightening of the screw behind the wheel arch on the left side.
- 3/ Fix the supplied plates A, B with the existing bumper brace nuts back onto the vehicle girders and tighten, subsequently cut out the holes in the sealing mass.
- 4/ Slide the longer and more bent side of the towing device into the left vehicle girder and fix it with the screw M10x30 in the direction from the spare wheel. Then put a short plate through the ventilation hole and fix both of them with the screw M10x50. Do the same on the right side of the car (insert the screws according to the picture). Do not tighten the screws.
- 5/ Put the main girder of the towing device between these sides, fix the girder with two screws M12x5 on the left side, tighten slightly. Insert the distance plates according to the picture on the right side as needed and fix them with two screws M12x50.
- 6/ Level the towing device with the vehicle and tighten everything properly according to the tightening moments. Tighten the whole.

Montageanleitung

- 1/ Beseitigen Sie die Abdeckung des Reserverades und das Reserverad, demontieren die hintere Stoßstange und ihre Verstrebung (wird nicht mehr notwendig sein).
- 2/ Auf der linken Seite hinter dem Radkasten demontieren Sie das Ventilationsgitter und die Kunststoffabdeckung unter dieser Öffnung, die zum Anziehen der Schraube dient.
- 3/ Mithilfe den vorhandenen Muttern der Stoßstangenverstrebung befestigen wir die gelieferten Platten A und B zurück an die Träger des Fahrzeuges und ziehen sie an, anschließend schneiden Sie in der Dichtungsmasse die Öffnungen für die Anhängerkupplung aus.
- 4/ Schieben Sie in den linken Träger des Fahrzeuges den längeren und gebogeneren Seitenteil der Anhängerkupplung ein und befestigen ihn beim Reserverad mittels M10x30 Schraube. Danach schieben wir die kurze Beilageplatte durch die Ventilationsöffnung und befestigen beide mittels M10x50 Schrauben auf der rechten Wagenseite wird gleich verfahren. (Legen Sie die Schrauben laut Bild ein). Ziehen Sie die Schrauben nicht an.
- 5/ Zwischen die Seitenteile legen Sie den Hauptträger der Anhängerkupplung ein, auf der linken Seite befestigen Sie den Träger mit zwei Schrauben M12x5 und ziehen sie leicht an. Legen Sie auf der rechten Seite bei Bedarf Distanzbleche laut Bild ein und befestigen sie mit zwei Schrauben M12x50.
- 6/ Gleichen Sie die Anhängerkupplung gegenüber dem Wagen aus und ziehen alles richtig nach den Anziehmomenten

Všeobecné pokyny, též viz. typový list:

- Montáž tažného zařízení a el instalace, musí odpovídat požadavku výrobce vozu a příslušného státu kde se výrobek používá. **CZ**
- Při případném výřezu nárazníku, výrobce tažného zařízení provedl zkoušky na vozidle se standardním nárazníkem na počátku výroby vozidla a neručí za informace k výřezu při případné změně či faceliftu vozu či nárazník.
1. V úchytech a spojích tažného zařízení s karosérií musí být karosérie očištěna od měkkých antikorozních ochranných nátěrů karosérie. Všechny vrtané otvory očistěte od špon a ošetřete antikorozním přípravkem.
2. Použijte dodaný pevnostní spojovací materiál.
3. Kulový čep nesmí ze zákona překrývat registrační značku vozu, pokud není připojen přívěsný vozík.
4. Zapojení el. instalace tažného zařízení k vozu musí odpovídat příslušným platným normám a požadavkům výrobce vozu (viz. příručka k vozu, či u prodejce vozu). Tažné zařízení je pevnostně zkušeno a homologováno dle předpisu EC 94/20 a splňuje tuto normu ES.

General instructions, also see Type certificate:

- The towing device assembly and electric installation must comply with the requirements of the car producer and the particular state where the product is used. **GB**
- The coupling device manufacturer has carried out some tests on a car with a standard bumper which was used at the beginning of making a car and so the manufacturer is not liable for information about a possible slot in a bumper in case of changes or a facelift of a car during a car production.
1. Clean a car body from soft anticorrosive protection of a car body coat in brackets and joints of a coupling device with a car body. Clean all drilled holes from metalshavings and treat them with antirust agent.
2. Use supplied strength joining material.
3. A ball pin, according to a law, cannot cover a number plate, if a trailer is not joined.
4. Wiring of a coupling device must be up to a standard and car maker requirements. (see a car manual or ask a car seller).
5. The coupling device has been physically tested and homologated according to the regulation EC 94/20 and is up to the EC standard.

Allgemeine Anweisungen siehe auch Typenschein:

- Die Montage der Anhängerkupplung sowie die Elektroinstallation muss den Anforderungen des Fahrzeugherstellers in dem Staat entsprechen, in welchem das Produkt benutzt wird. **D**
- bei einem allfälligen Ausschneiden der Stoss- Stange der Hersteller der Zugvorrichtung führte Proben an Wagen mit gängigen Stoss- Stangen am Anfang der Wagenherstellung durch und haftet keinesfalls für Informationen bezüglich des Ausschneidens sowie für allfällige Änderungen oder face- Liftings des Wagens oder der Stoss- Stange.
1. Bei den Aufhängungen und Verbindungen der Zugvorrichtung mit der Karosserie muss dieselbe von weichen Rostschutzmitteln gereinigt werden. Reinigen Sie sämtliche gebohrte Öffnungen von Spänen und behandeln diese mit einem Rostschutzmittel.
2. Benutzen Sie das gelieferte Festigkeits- Verbindungsmaterial.
3. Der Kugelbolzen darf von Gesetzes wegen nicht das Kennzeichen des Wagens verdecken, sofern kein Anhänger an den Wagen angehängt ist.
4. Der Anschluss der Elektroinstallation der Zugvorrichtung an den Wagen muss den entsprechenden gültigen Normen und Anforderungen des Wagenherstellers entsprechen (siehe Handbuch zum Wagen, oder beim Verkäufer des Wagens).
- Die Zugvorrichtung wurde in Bezug auf die Festigkeit nach der Vorschrift EC 94/20 geprüft und genehmigt und erfüllt die ES- Norm.



Nevíte si rady? Potřebujete poradit?

Náš zákaznický servis je vám k dispozici

 +420 491 421 021

 svc@svcgroup.cz



Opravdový specialista a Certifikovaný výrobce tažných zařízení s největším sortimentem v ČR. Rodinná firma s více jak 30letou ověřenou tradicí výroby, prodeje a montáže.

www.svcgroup.cz