

Montážní návod

(Montážny návod, Fitting instruction, Montageanleitung,
Istruzioni di montaggio, Monteringshandledning,
Asennusohje, Instruction de montage,
Montegehandleiding, Инструкция по установке)



Tažné zařízení Audi Q3 06/2011->11/2018

Ťažné zariadenie
Towbars
Trekhaak
Anhängerkupplung de
Dispositif d'attelage
Equipo de remolque
Sprzęt holowniczy
Hinauslaitleet
Буксирное оборудование













výrobce / dodavatel
SVC Group s.r.o.

Odkaz na produkt:

<https://www.svcgroup.cz/tazne-zarizeni-sro-uby-pevny-skoda-rapid-monte-carlo-10-2012-2018-p7283-v960>



www.svcgroup.cz

 Montážní návod Fitting instruction Montageanleitung Classe A50-X  EC 94/20 E27 55R 01-0189	Volkswagen Tiguan  10/2007-> AUDI Q3  06/2011-> Typ: VTZ 001-387 VTZ 002-387 VTZ 003-378	  2240 kg	  2665 kg	
	D Hodnota value Wert 11,94 kN	  110 kg		



M10x40_G10.9. - 4 ks

10 - 4 ks

11 - 4 ks

Čep: VT 20/A/ 6042
Can BUS

Předepsané utahovací momenty:
Specified torque settings :

		
M5	5,9 Nm	6,5 Nm
M6	10,0 Nm	10,5 Nm
M10	49,0 Nm	51,0 Nm
M12	85,0 Nm	87,0 Nm
M14	135,0 Nm	138,0 Nm
M16	210,0 Nm	214,1 Nm

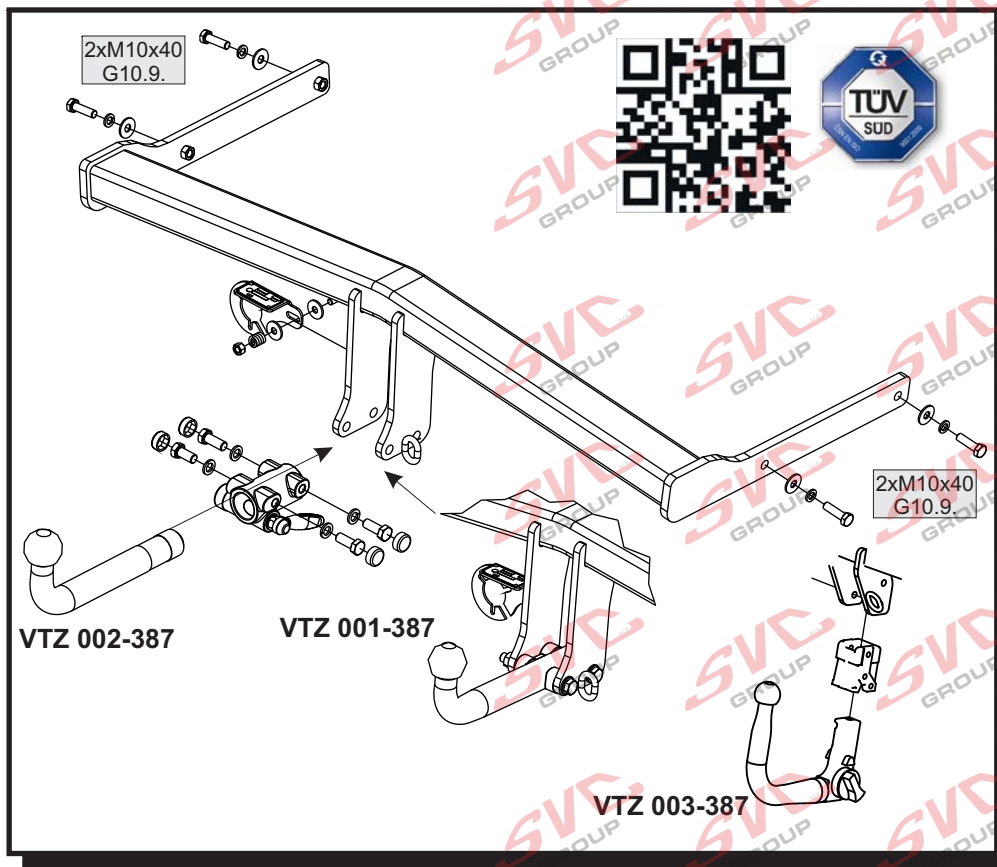

Montážní návod CZ

- Odmontujte zadní světla, nárazník vozidla a jeho kovovou výtuhu (tu již nebudete potřebovat). Šrouby výtuhy vraťte zpět a dotáhněte.
- Ze zadu nasuňte tažné zařízení do nosníků a přichyťte jej čtyřmi šrouby M10x40 (G10.9.) spolu s velkoplošnými a pružnými podložkami. Tažné zařízení vyrovnejte a dotáhněte dle utahovacích momentů.
- Do nárazníku zhotovte předlisovaný výřez - viz. orientační obrázek.
- Vraťte zpět všechny díly demontované v bodě č.1.

Instruction for Assembly GB

- Dismantle the rear lights, vehicle bumper, and its metallic strut (this will not be needed anymore). Put the strut screws back again and tighten.
- Slip the towing device from the backside into the girders and fasten with four M10x40 (G10.9.) screws together with large and elastic washers. Align the towing device and tighten according to tightening moments.
- Make a pre-pressed recess in the bumper - see the orientation sketch.
- Put all parts dismantled under item 1 back again.

Montageanleitung D

- Hecklichter, Stoßstange des Fahrzeugs und die Metallstrebe ausbauen (diese wird nicht mehr benötigt). Die Schrauben der Verstrebung wieder einschrauben und festziehen.
- Die Zugeinrichtung von hinten in die Träger einschieben und mit vier Schrauben M10x40 (G10.9.) zusammen mit großflächigen Unterlagen und Federunterlagen befestigen. Die Zugeinrichtung ausrichten und mit den entsprechenden Momenten anziehen.
- In der Stoßstange den vorgepressten Ausschnitt herstellen - siehe Orientierungsabbildung.
- Alle im Punkt Nr. 1 ausgebauten Teile wieder einbauen.

Všeobecné pokyny, též viz. typový list:

- Montáž tažného zařízení a el instalace, musí odpovídat požadavku výrobce vozu a příslušného státu kde se výrobek používá. **CZ**
 -Při případném výřezu nárazníku, výrobce tažného zařízení provedl zkoušky na vozidle se standardním nárazníkem na počátku výroby vozidla a neručí za informace k výřezu při případné změně či faceliftu vozu či nárazník.
 1. V úchytech a spojích tažného zařízení s karosérií musí být karosérie očištěna od měkkých antikorozních ochranných nátěrů karosérie. Všechny vrtané otvory očistěte od špon a ošetřete antikorozním přípravkem.
 2. Použijte dodaný pevnostní spojovací materiál.
 3. Kulový čep nesmí ze zákona překrývat registrační značku vozu, pokud není připojen přívěsný vozík.
 4. Zapojení el. instalace tažného zařízení k vozu musí odpovídat příslušným platným normám a požadavkům výrobce vozu (viz. příručka k vozu, či u prodejce vozu). Tažné zařízení je pevnostně zkušeno a homologováno dle předpisu EC 94/20 a splňuje tuto normu ES.

General instructions, also see Type certificate:

- The towing device assembly and electric installation must comply with the requirements of the car producer and the particular state where the product is used. **GB**
 -The coupling device manufacturer has carried out some tests on a car with a standard bumper which was used at the beginning of making a car and so the manufacturer is not liable for information about a possible slot in a bumper in case of changes or a facelift of a car during a car production.
 1. Clean a car body from soft anticorrosive protection of a car body coat in brackets and joints of a coupling device with a car body. Clean all drilled holes from metalshavings and treat them with antirust agent.
 2. Use supplied strength joining material.
 3. A ball pin, according to a law, cannot cover a number plate, if a trailer is not joined.
 4. Wiring of a coupling device must be up to a standard and car maker requirements. (see a car manual or ask a car seller).
 5. The coupling device has been physically tested and homologated according to the regulation EC 94/20 and is up to the EC standard.

Allgemeine Anweisungen siehe auch Typenschein:

- Die Montage der Anhängerkupplung sowie die Elektroinstallation muss den Anforderungen des Fahrzeugherstellers in dem Staat entsprechen, in welchem das Produkt benutzt wird. **D**
 - bei einem allfälligen Ausschneiden der Stoss- Stange der Hersteller der Zugvorrichtung führte Proben an Wagen mit gängigen Stoss- Stangen am Anfang der Wagenherstellung durch und haftet keinesfalls für Informationen bezüglich des Ausschneidens sowie für allfällige Änderungen oder face- Liftings des Wagens oder der Stoss- Stange.
 1. Bei den Aufhängungen und Verbindungen der Zugvorrichtung muss dieselbe von weichen Rostschutzmitteln gereinigt werden. Reinigen Sie sämtliche gebohrte Öffnungen von Spänen und behandeln diese mit einem Rostschutzmittel.
 2. Benützen Sie das gelieferte Festigkeits- Verbindungsmaterial.
 3. Der Kugelbolzen darf von Gesetzes wegen nicht das Kennzeichen des Wagens verdecken, sofern kein Anhänger an den Wagen angehängt ist.
 4. Der Anschluss der Elektroinstallation der Zugvorrichtung an den Wagen muss den entsprechenden gültigen Normen und Anforderungen des Wagenherstellers entsprechen (siehe Handbuch zum Wagen, oder beim Verkäufer des Wagens).
 Die Zugvorrichtung wurde in Bezug auf die Festigkeit nach der Vorschrift EC 94/20 geprüft und genehmigt und erfüllt die ES- Norm.



JEN PRO TYP TZ : VTZ 001/2/-387 VW- Tiguan_r.v.10/2007->

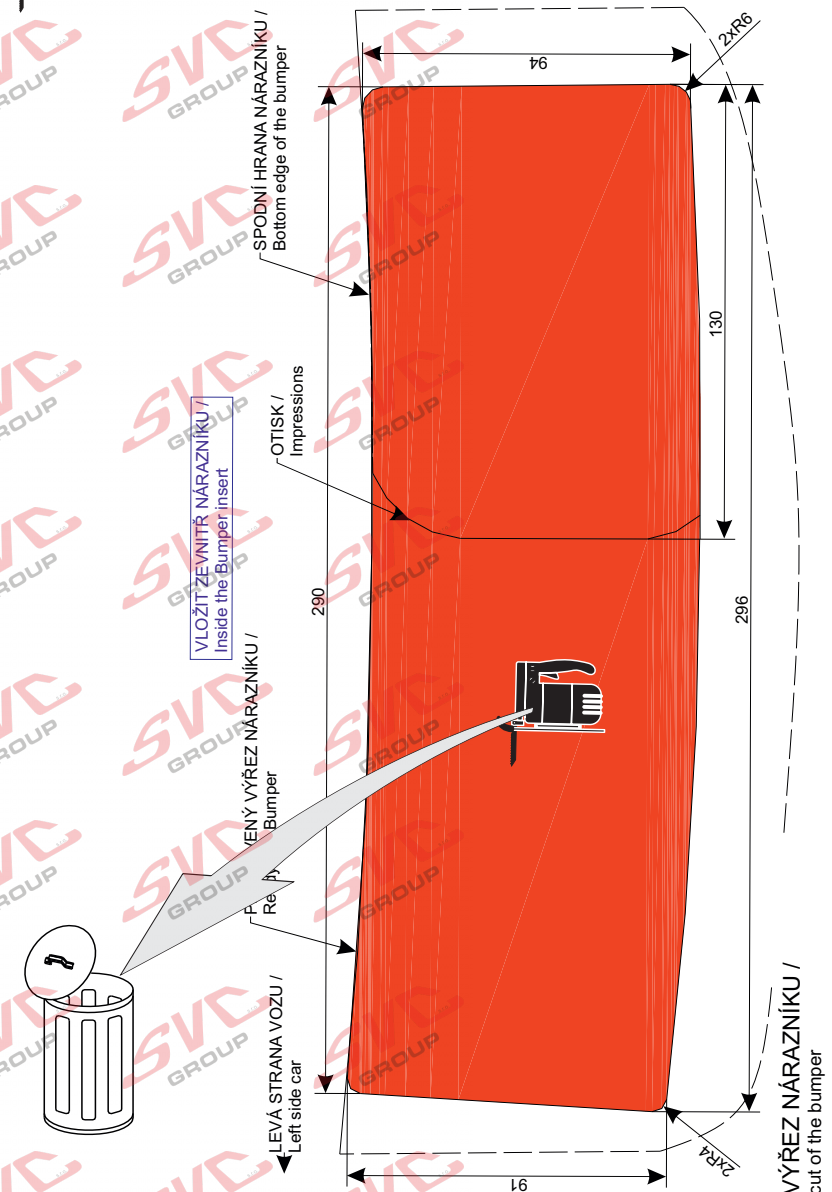

Nevíte si rady? Potřebujete poradit?

Náš zákaznický servis je vám k dispozici

 +420 491 421 021

 svc@svcgroup.cz



Opravdový specialista a Certifikovaný výrobce tažných zařízení s největším sortimentem v ČR. Rodinná firma s více jak 30letou ověřenou tradicí výroby, prodeje a montáže.

www.svcgroup.cz