

Montážní návod

(Montážny návod, Fitting instruction, Montageanleitung,
Istruzioni di montaggio, Monteringshandledning,
Asennusohje, Instruction de montage,
Montagehandleiding, Инструкция по установке)



Tažné zařízení

Ford Tourneo Connect 07/2018->04/2022

Ťažné zariadenie
Towbars
Trekhaak
Anhängerkupplung de
Dispositif d'attelage
Equipo de remolque
Sprzęt holowniczy
Hinauslaitteet
Буксирное оборудование



výrobce / dodavatel









SVC Group s.r.o.





Odkaz na produkt:

<https://www.svcgroup.cz/tazne-zarizeni-sro-uby-pevny-skoda-rapid-monte-carlo-10-2012-2018-p7283-v960>





www.svcgroup.cz

| | | | |
|------------------------------------------------------------------------------------------------------------------------------------------------------------------------------------------------------------------------------------|----------------------------------------------------------------------------------------|-----------------------------------------------------------------------------------------------------------------------------------------------------------------------------------------|--------------------------------------------------------------------------------------------------------------------------------------------------------------------------------------------|
|   Montážní návod Fitting instruction Montageanleitung | Ford Transit Connect type: PU2 2013-> |   2400 kg |   1200 kg |
| | Ford Tourneo Connect 2014-> Podvozky: SWB+LWB (krátký + dlouhý rozvor) | D Hodnota value Wert 7,85 kN |   75 kg |
| Classe A50-X  E27 55R 01-0155 | Typ: VTZ 001-363 VTZ 002-363 | | |

| | |
|---------------------------------------------------------------------------------------------------------|--------------------------------------------------------------------------------------------------------------------------------------------------------------------------------|
|  M10x30 G10.9. - 2 ks | <div style="border: 1px solid black; padding: 5px; width: fit-content; margin: 0 auto;"> čep: VT 07/A el: 7pól: FR061-B1 13pól: FR061-D1 </div> |
|  10 - 2 ks | |
|  11 - 2 ks | |
|  M8-DIN6923 - 8 ks | |

Předepsané utahovací momenty:
 Specified torque settings :

| | | |
|-----|-------------------------------------------------------------------------------------|-------------------------------------------------------------------------------------|
| |  |  |
| M5 | 5,9 Nm | 6,5 Nm |
| M6 | 10,0 Nm | 10,5 Nm |
| M8 | 23,5 Nm | 25,5 Nm |
| M10 | 49,0 Nm | 51,0 Nm |
| M12 | 85,0 Nm | 87,0 Nm |
| M14 | 135,0 Nm | 138,0 Nm |
| M16 | 210,0 Nm | 214,1 Nm |

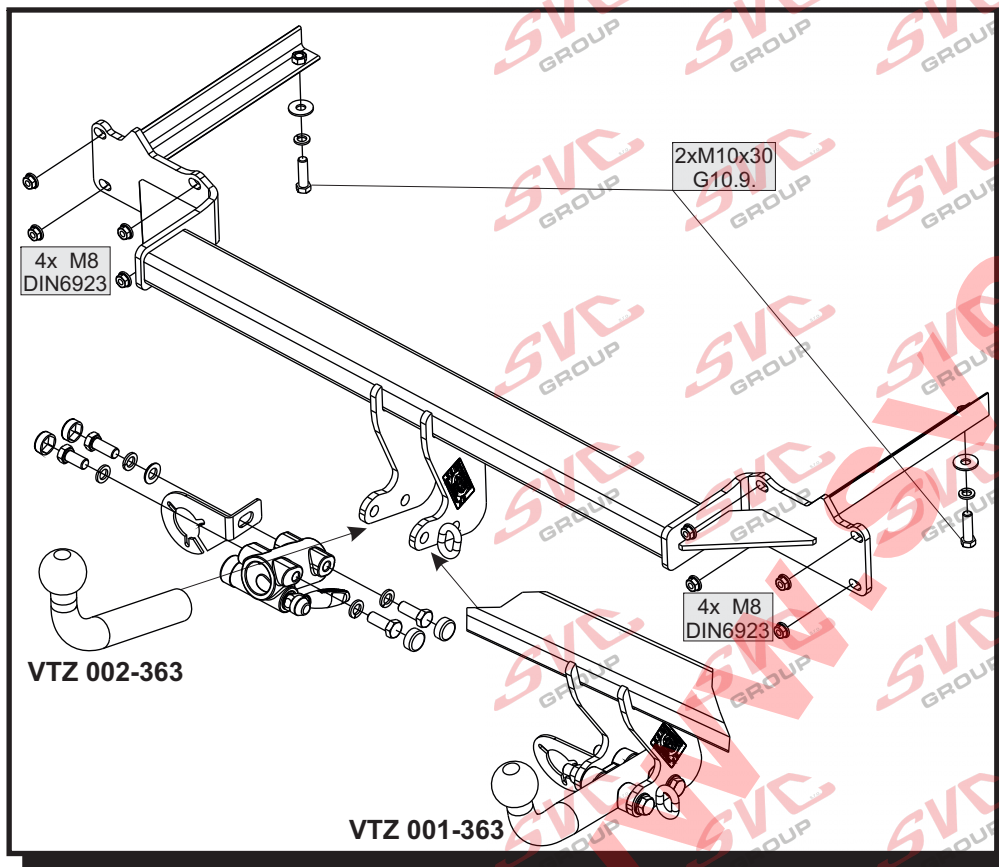

Montážní návod CZ

- Odmontujte zadní nárazník a výztuhu nárazníku (nebude již zapotřebí).
- Od zadu vsuňte do nosníků tažné zařízení a přichyťte jej dvěma šrouby M10x30 (G10.9.) spolu s pérovými a velikoplošnými podložkami. Od zadního čela tažné zařízení přichyťte čtyřmi maticemi M8-DIN 6923 po obou stranách vozidla.
- Tažné zařízení vyrovnejte a řádně dotáhněte dle utahovacích momentů, a nakonec namontujte zpět, kromě výztuhy, všechny díly odmontované v bodě č. 1.

Instruction for Assembly GB

- Dismantle rear bumper and brace bumper (it will not be needed anymore).
- Slide the towing device into the girders and fix it with two M10x30(G10.9.) screws with spring and large washers. From the rear face towing device attach using four M8 nuts DIN-6923 on both sides of the vehicle.
- Balance the towing device and tighten properly according to the tightening moments, and then mount all parts dismantled in item 1, except the strut, back again.

Montageanleitung D

- Entfernen Sie die hintere Stoßstange mit Stoßstangenverstärkung (diese wird nicht mehr notwendig sein).
- Die Zugeinrichtung von hinten in die Träger einschieben und mit zwei Schrauben M10x30 (G10.9.) mit Federscheiben und großflächigen U-Scheiben befestigen. Von der Rückseite Anhängervorrichtung befestigen mit vier M8 Muttern DIN-6923 auf beiden Seiten des Fahrzeugs.
- Die Zugeinrichtung ausrichten und mit den entsprechenden Momenten ordnungsmäßig festziehen, und abschließend alle, im Punkt Nr. 1 ausgebauten Teile wieder einbauen, außer der Verstrebung.

Všeobecné pokyny, též viz. typový list:

-Montáž tažného zařízení a el instalace, musí odpovídat požadavku výrobce vozu a příslušného státu kde se výrobek používá. **CZ**
-Při případném výřezu nárazníku, výrobce tažného zařízení provedl zkoušky na vozidle se standardním nárazníkem na počátku výroby vozidla a neručí za informace k výřezu při případné změně či faceliftu vozu či nárazník.
1. V úchytech a spojích tažného zařízení s karosérií musí být karosérie očištěna od měkkých antikorozních ochranných nátěrů karosérie. Všechny vrtané otvory očistěte od špon a ošetřete antikorozním přípravkem.
2. Používejte dodaný pevnostní spojovací materiál.
3. Kulový čep nesmí ze zákona překrývat registrační značku vozu, pokud není připojen přívěsný vozík.
4. Zapojení el. instalace tažného zařízení k vozu musí odpovídat příslušným platným normám a požadavkům výrobce vozu (viz. příručka k vozu, či u prodejce vozu). Tažné zařízení je pevnostně zkušeno a homologováno dle předpisu EC 94/20 a splňuje tuto normu ES.

General instructions, also see Type certificate:

-The towing device assembly and electric installation must comply with the requirements of the car producer and the particular state where the product is used. **GB**
- The coupling device manufacturer has carried out some tests on a car with a standard bumper which was used at the beginning of making a car and so the manufacturer is not liable for information about a possible slot in a bumper in case of changes or a facelift of a car during a car production.
1. Clean a car body from soft anticorrosive protection of a car body coat in brackets and joints of a coupling device with a car body. Clean all drilled holes from metalshavings and treat them with antirust agent.
2. Use supplied strength joining material.
3. A ball pin, according to a law, cannot cover a number plate, if a trailer is not joined.
4. Wiring of a coupling device must be up to a standard and car maker requirements. (see a car manual or ask a car seller).
5. The coupling device has been physically tested and homologated according to the regulation EC 94/20 and is up to the EC standard.

Allgemeine Anweisungen siehe auch Typenschein:

- Die Montage der Anhängerkupplung sowie die Elektroinstallation muss den Anforderungen des Fahrzeugherstellers in dem Staat entsprechen, in welchem das Produkt benutzt wird. **D**
- bei einem allfälligen Ausschneiden der Stoss- Stange der Hersteller der Zugvorrichtung führte Proben an Wagen mit gängigen Stoss- Stangen am Anfang der Wagenherstellung durch und haftet keinesfalls für Informationen bezüglich des Ausschneidens sowie für allfällige Änderungen oder face- Liftings des Wagens oder der Stoss- Stange.
1. Bei den Aufhängungen und Verbindungen der Zugvorrichtung muss dieselbe von weichen Rostschutzmitteln gereinigt werden. Reinigen Sie sämtliche gebohrte Öffnungen von Spänen und behandeln diese mit einem Rostschutzmittel.
2. Benützen Sie das gelieferte Festigkeits- Verbindungsmaterial.
3. Der Kugelbolzen darf von Gesetzes wegen nicht das Kennzeichen des Wagens verdecken, sofern kein Anhänger an den Wagen angehängt ist.
4. Der Anschluss der Elektroinstallation der Zugvorrichtung an den Wagen muss den entsprechenden gültigen Normen und Anforderungen des Wagenherstellers entsprechen (siehe Handbuch zum Wagen, oder beim Verkäufer des Wagens).
Die Zugvorrichtung wurde in Bezug auf die Festigkeit nach der Vorschrift EC 94/20 geprüft und genehmigt und erfüllt die ES- Norm.



TYPE:
VTZ 001/2-363

SVC NÁCHOD, s.r.o.

Průmyslová zóna-Vysokov 179,
549 12 Vysokov-ČR

INFO: www.svcnachod.cz
E-mail: svc@svcnachod.cz

Tel.: +420 491421021
mob.: +420 603360607

10/12 SVC Náchod

2

Nevíte si rady? Potřebujete poradit?

Náš zákaznický servis je vám k dispozici

 +420 491 421 021

 svc@svcgroup.cz



Opravdový specialista a Certifikovaný výrobce tažných zařízení s největším sortimentem v ČR. Rodinná firma s více jak 30letou ověřenou tradicí výroby, prodeje a montáže.

www.svcgroup.cz