

Montážní návod

(Montážny návod, Fitting instruction, Montageanleitung,
Istruzioni di montaggio, Monteringshandledning,
Asennusohje, Instruction de montage,
Montegehandleiding, Инструкция по установке)



Tažné zařízení

Dacia Logan MCV (kombi) 07/2013->

Ťažné zariadenie
Towbars
Trekhaak
Anhängerkupplung de
Dispositif d'attelage
Equipo de remolque
Sprzęt holowniczy
Hinauslaitteet
Буксирное оборудование



výrobce / dodavatel



SVC Group s.r.o.

Odkaz na produkt:

<https://www.svcgroup.cz/tazne-zarizeni-sro-uby-pevny-skoda-rapid-monte-carlo-10-2012-2018-p7283-v960>



www.svcgroup.cz

Montážní návod
Fitting instruction
Montageanleitung

Classe A50-X
EHK 55
E27 55R 01-0103

Dacia Logan MCV

07/2013->

Typ: VTZ 001-364
VTZ 002-364



1900 kg









1500 kg

D
Hodnota
value
Wert



8,22 kN

75 kg

-  M10x35 G10.9. - 4 ks
-  M10x90 G 8.8. - 4 ks
-  10 - 2 ks
-  10,5 - 4 ks
-  11 - 8 ks
-  M10-DIN6923 - 6 ks
-  Tr 18x2 L=60mm - 4 ks

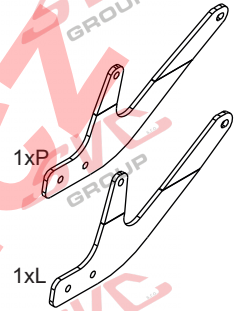

1xP

1xL

Čep: VT 13/A
el: ZV 170, příp.
Uni Can Bus

Předepsané utahovací momenty:
Specified torque settings :

M5	5,9 Nm	6,5 Nm
M6	10,0 Nm	10,5 Nm
M8	23,5 Nm	25,5 Nm
M10	49,0 Nm	51,0 Nm
M12	85,0 Nm	87,0 Nm
M14	135,0 Nm	138,0 Nm
M16	210,0 Nm	214,1 Nm

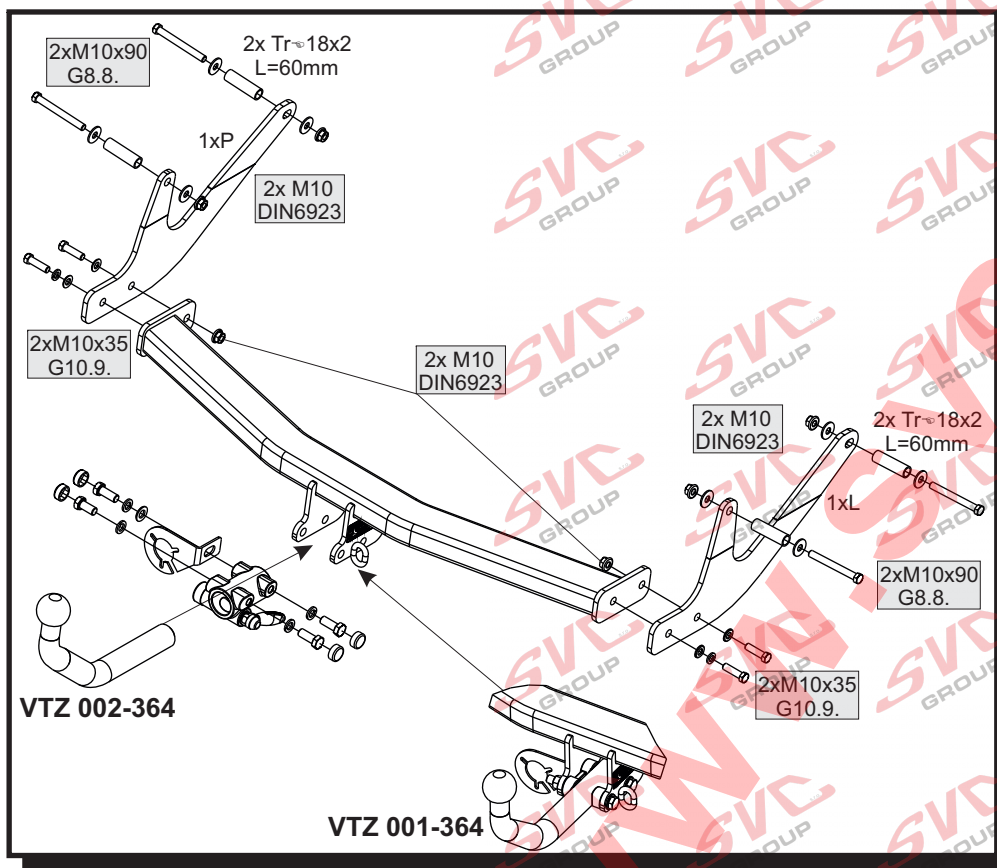

Montážní návod

- Odmontujte zadní světlá a zadní nárazník. Dále odmontujte spodní kryt podvozku a zhotovte v něm výřez předznačený výrobcem vozidla.
- Z nosníků vyjměte plastové ucpávky. Zevnitř vsuňte trubky $\varnothing 18 \times 2-60$ se šrouby M10x90, včetně podložek a matic, a z vnitřní strany nasadte levý a pravý bok tažného zařízení (viz. obrázek).
- Mezi takto připravené boky nasadte hlavní nosník tažného zařízení a přichyťte šrouby 4xM10x35 (G10.9.), včetně podložek a matic. Poté vše vyrovnejte a dotáhněte dle utahovacích momentů.
- Vraťte zpět všechny díly demontované v bodě 1.

Instruction for Assembly

- Dismantle rear lights and rear bumper. Next, remove the bottom cover of the chassis and take it cutout mark of the vehicle manufacturer.
- Take out plastic seals from the girders. Slide in pipes $\varnothing 18 \times 2-60$ with screws M10x90, including washers and nuts, from inside, and put on the left and right side of the towing device from outside (see picture).
- Put the main girder of the towing device between the sides prepared in this way and attach with screws 4xM10x35 (G10.9.), including washers and nuts. Afterwards, level everything and tighten according to the tightening moments.
- Put all parts dismantled under point 1 back again.

Montageanleitung

- Entfernen Sie die Rückleuchten und Heckstoßfänger. Dann entfernen Sie die untere Abdeckung des Gehäuses und nehmen Sie es Schnittmarke des Fahrzeugherstellers.
- Entnehmen Sie die Kunststoffstopfen. Schieben Sie von innen die Rohre $\varnothing 18 \times 2-60$ mit Schrauben M10x90, einschließlich Unterlegscheiben und Muttern, ein und setzen von innen Sie den linken und rechten Teil der Zugeinrichtung auf (siehe Abb.)
- Zwischen die derartig vorbereiteten Seitenteile setzen Sie den Hauptträger der Zugeinrichtung ein und befestigen Sie ihn mit Schrauben 4xM10x35 (G10.9.), einschließlich Unterlegscheiben und Muttern. Richten Sie danach alles aus und ziehen Sie laut Anziehmomenten an.
- Montieren Sie wieder alle laut Punkt 1 ausgebauten Teile.

CZ

GB

D

TYPE:
VTZ 001/2-364

SVC NÁCHOD, s.r.o.

Průmyslová zóna-Vysokov 179,
547 01 Vysokov-ČR

INFO: www.svcnachod.cz
E-mail: svc@svcnachod.cz

Tel.: +420 491421021
mob.: +420 603360607

10/12 SVC Náchod

1

Všeobecné pokyny, též viz. typový list:

- Montáž tažného zařízení a el instalace, musí odpovídat požadavku výrobce vozu a příslušného státu kde se výrobek používá. **CZ**
- Při případném výřezu nárazníku, výrobce tažného zařízení provedl zkoušky na vozidle se standardním nárazníkem na počátku výroby vozidla a neručí za informace k výřezu při případné změně či faceliftu vozu či nárazník.
1. V úchytech a spojích tažného zařízení s karosérií musí být karosérie očištěna od měkkých antikorozních ochranných nátěrů karosérie. Všechny vrtané otvory očistíte od špon a ošetřete antikorozním přípravkem.
 2. Použijte dodaný pevnostní spojovací materiál.
 3. Kulový čep nesmí ze zákona překrývat registrační značku vozu, pokud není připojen přívěsný vozík.
 4. Zapojení el. instalace tažného zařízení k vozu musí odpovídat příslušným platným normám a požadavkům výrobce vozu (viz. příručka k vozu, či u prodejce vozu). Tažné zařízení je pevnostně zkušeno a homologováno dle předpisu EC 94/20 a splňuje tuto normu ES.

General instructions, also see Type certificate:

- The towing device assembly and electric installation must comply with the requirements of the car producer and the particular state where the product is used. **GB**
- The coupling device manufacturer has carried out some tests on a car with a standard bumper which was used at the beginning of making a car and so the manufacturer is not liable for information about a possible slot in a bumper in case of changes or a facelift of a car during a car production.
1. Clean a car body from soft anticorrosive protection of a car body coat in brackets and joints of a coupling device with a car body. Clean all drilled holes from metalshavings and treat them with antirust agent.
 2. Use supplied strength joining material.
 3. A ball pin, according to a law, cannot cover a number plate, if a trailer is not joined.
 4. Wiring of a coupling device must be up to a standard and car maker requirements. (see a car manual or ask a car seller).
 5. The coupling device has been physically tested and homologated according to the regulation EC 94/20 and is up to the EC standard.

Allgemeine Anweisungen siehe auch Typenschein:

- Die Montage der Anhängerkupplung sowie die Elektroinstallation muss den Anforderungen des Fahrzeugherstellers in dem Staat entsprechen, in welchem das Produkt benutzt wird. **D**
- bei einem allfälligen Ausschneiden der Stoss- Stange der Hersteller der Zugvorrichtung führte Proben an Wagen mit gängigen Stoss- Stangen am Anfang der Wagenherstellung durch und haftet keinesfalls für Informationen bezüglich des Ausschneidens sowie für allfällige Änderungen oder face- Liftings des Wagens oder der Stoss- Stange.
1. Bei den Aufhängungen und Verbindungen der Zugvorrichtung mit der Karosserie muss dieselbe von weichen Rostschutzmitteln gereinigt werden. Reinigen Sie sämtliche gebohrte Öffnungen von Spänen und behandeln diese mit einem Rostschutzmittel.
 2. Benützen Sie das gelieferte Festigkeits- Verbindungsmaterial.
 3. Der Kugelbolzen darf von Gesetzes wegen nicht das Kennzeichen des Wagens verdecken, sofern kein Anhänger an den Wagen angehängt ist.
 4. Der Anschluss der Elektroinstallation der Zugvorrichtung an den Wagen muss den entsprechenden gültigen Normen und Anforderungen des Wagenherstellers entsprechen (siehe Handbuch zum Wagen, oder beim Verkäufer des Wagens).
- Die Zugvorrichtung wurde in Bezug auf die Festigkeit nach der Vorschrift EC 94/20 geprüft und genehmigt und erfüllt die ES- Norm.

TYP TZ : VTZ 001/2-364 Dacia Logan MCV r.v.07/2013->

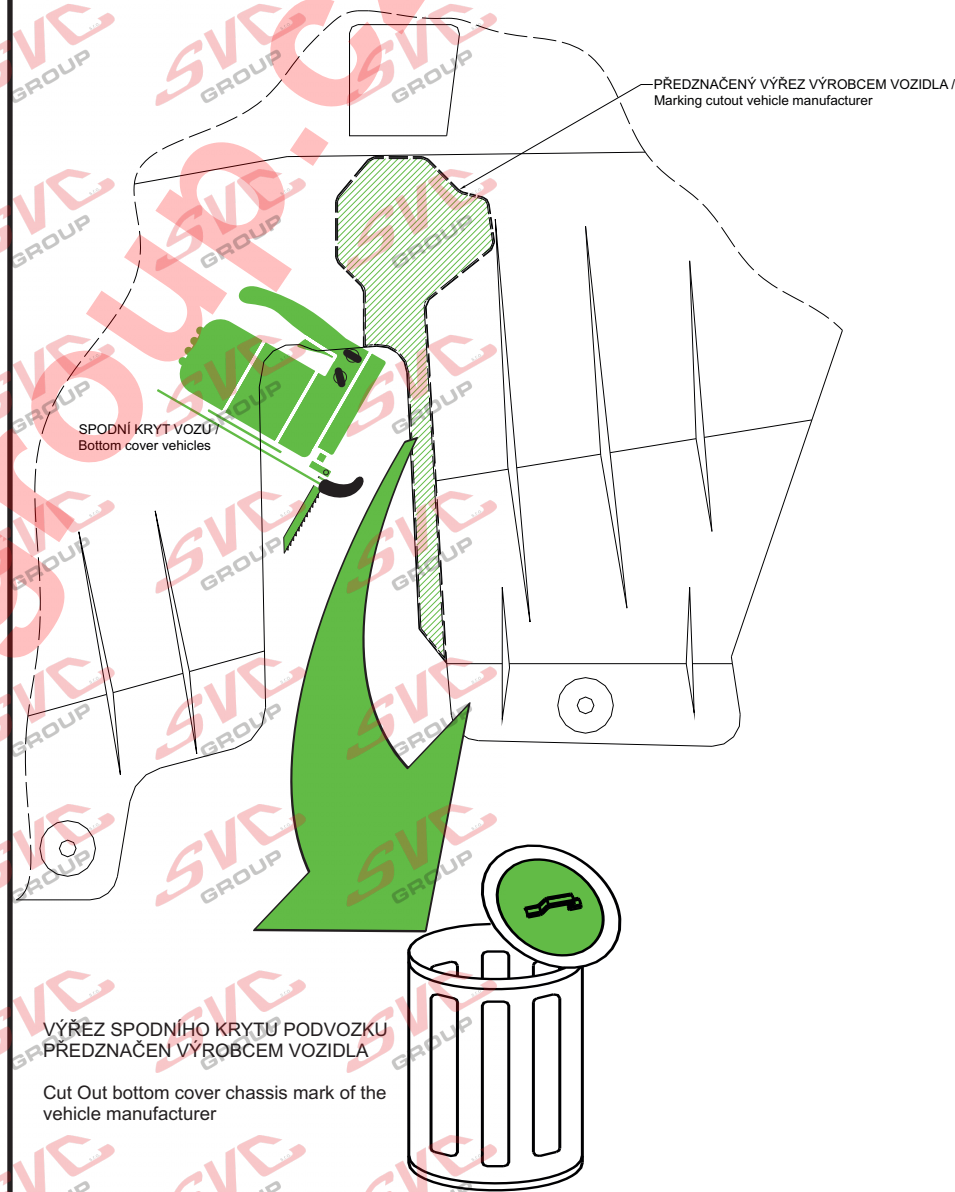

Nevíte si rady? Potřebujete poradit?

Náš zákaznický servis je vám k dispozici

 +420 491 421 021

 svc@svcgroup.cz



Opravdový specialista a Certifikovaný výrobce tažných zařízení s největším sortimentem v ČR. Rodinná firma s více jak 30letou ověřenou tradicí výroby, prodeje a montáže.

www.svcgroup.cz