

# Montážní návod

(Montážny návod, Fitting instruction, Montageanleitung,  
Istruzioni di montaggio, Monteringshandledning,  
Asennusohje, Instruction de montage,  
Montegehandleiding, Инструкция по установке)



## Tažné zařízení Ford Kuga 12/2012->01/2020

Ťažné zariadenie  
Towbars  
Trekhaak  
Anhängerkupplung de  
Dispositif d'attelage  
Equipo de remolque  
Sprzęt holowniczy  
Hinauslätteet  
Буксирное оборудование





výrobce / dodavatel  
**SVC Group s.r.o.**

**Odkaz na produkt:**

<https://www.svcgroup.cz/tazne-zarizeni-sro-uby-pevny-skoda-rapid-monte-carlo-10-2012-2018-p7283-v960>



[www.svcgroup.cz](http://www.svcgroup.cz)





Montážní návod  
Fitting instruction  
Montageanleitung

Classe A50-X  
EHK 55

E27 55R 01-0072-00

# Ford Kuga



01/2013->

Typ: VTZ 001-347  
VTZ 002-347



2200 kg



2100 kg

D  
Hodnota  
value  
Wert



10,54 kN 110 kg

M10x35 G8.8. - 4 ks  
M12x70 G8.8. - 2 ks/v.701-SOC

13 - 4 ks/v.701-SOC

11 - 4 ks

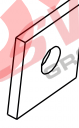

M12DIN - 2 ks/v.701-SOC



40x5-40 - 4 ks

čep: VT 20/A  
el: orig. ECS Kuga dopor.  
Uni Can náhrada ???

**Předepsané utahovací momenty:**  
Specified torque settings :

		
M5	5,9 Nm	6,5 Nm
M6	10,0 Nm	10,5 Nm
M10	49,0 Nm	51,0 Nm
M12	85,0 Nm	87,0 Nm
M14	135,0 Nm	138,0 Nm
M16	210,0 Nm	214,1 Nm

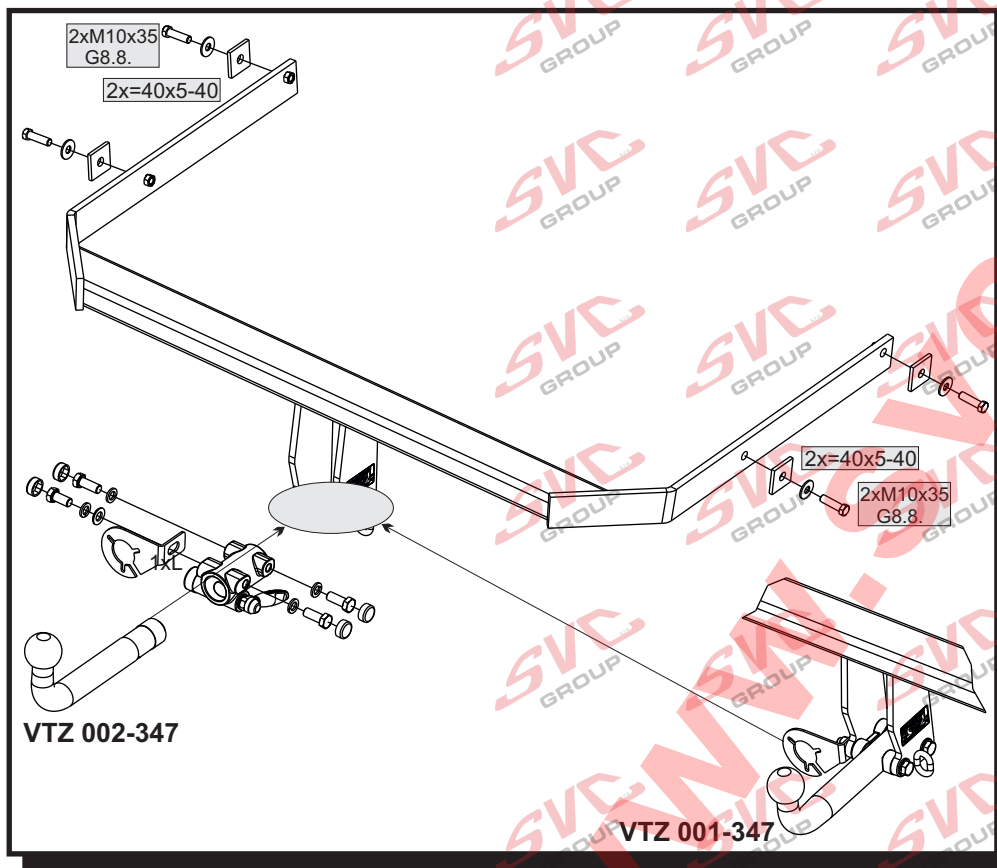

**Montážní návod**

- Odmontujte zadní světlá, nárazník a jeho výztuhu – tu již nebudete potřebovat.
- Odzadu do nosníků vsuňte tažné zařízení a přichyťte jej k nosníkům čtyřmi šrouby M10x35 přes velkoplošné podložky a přiložené čtvercové podložky 40x5-40 mm. Nyní tažné zařízení vyrovnejte a dotáhněte dle utahovacích momentů.
- Zhotovte výřez nárazníku dle přiložené šablony a vraťte zpět všechny díly odmontované v bodě č.1.

**Instruction for Assembly**

- Dismantle the rear lights, bumper and its strut – this will not be needed anymore.
- Insert the towing device in the girders from the back side and attach it to the girders with four M10x35 screws with large washers and supplied square washers 40x5-40 mm. Now align and balance the towing device and tighten it according to the tightening moments.
- Make a recess in the bumper according to the supplied template and put all parts dismantled under item 1 back to their place again.

**Montageanleitung**

- Hecklichter, Stoßstange und die Verstrebung - diese wird nicht mehr benötigt - ausbauen .
- Von hinten in die Träger die Zugeinrichtung einschieben und mit vier Schrauben M10x35 mit großflächigen U-Scheiben und den mitgelieferten viereckigen U-Scheiben 40x5-40 mm an den Trägern befestigen. Die Zugeinrichtung nun ausrichten und anschließend mit den entsprechenden Momenten anziehen.
- In der Stoßstange einen Ausschnitt gemäß der mitgelieferten Schablone herstellen und alle im Punkt 1 ausgebauten Teile wieder einbauen.

CZ

GB

D

TYPE:  
VTZ 001/2-347

SVC NÁCHOD, s.r.o.

Průmyslová zóna-Vysokov 179,  
547 01 Vysokov-ČR

INFO: [www.svcnachod.cz](http://www.svcnachod.cz)  
E-mail: [svc@svcnachod.cz](mailto:svc@svcnachod.cz)

Tel.: +420 491421021  
mob.: +420 603360607

10/12 SVC Náchod

1

**Všeobecné pokyny, též viz. typový list:**

- Montáž tažného zařízení a el instalace, musí odpovídat požadavku výrobce vozu a příslušného státu kde se výrobek používá. **CZ**
- Při případném výřezu nárazníku, výrobce tažného zařízení provedl zkoušky na vozidle se standardním nárazníkem na počátku výroby vozidla a neručí za informace k výřezu při případné změně či faceliftu vozu či nárazníku.
1. V úchytech a spojích tažného zařízení s karosérií musí být karosérie očištěna od měkkých antikorozních ochranných nátěrů karosérie. Všechny vrtané otvory očistěte od špon a ošetřete antikorozním přípravkem.
  2. Používejte dodaný pevnostní spojovací materiál.
  3. Kulový čep nesmí ze zákona překrývat registrační značku vozu, pokud není připojen přívěsný vozík.
  4. Zapojení el. instalace tažného zařízení k vozu musí odpovídat příslušným platným normám a požadavkům výrobce vozu (viz. příručka k vozu, či u prodejce vozu). Tažné zařízení je pevnostně zkoušeno a homologováno dle předpisu EC 94/20 a splňuje tuto normu ES.

**General instructions, also see Type certificate:**

- The towing device assembly and electric installation must comply with the requirements of the car producer and the particular state where the product is used. **GB**
- The coupling device manufacturer has carried out some tests on a car with a standard bumper which was used at the beginning of making a car and so the manufacturer is not liable for information about a possible slot in a bumper in case of changes or a facelift of a car during a car production.
1. Clean a car body from soft anticorrosive protection of a car body coat in brackets and joints of a coupling device with a car body. Clean all drilled holes from metalshavings and treat them with antirust agent.
  2. Use supplied strength joining material.
  3. A ball pin, according to a law, cannot cover a number plate, if a trailer is not joined.
  4. Wiring of a coupling device must be up to a standard and car maker requirements. (see a car manual or ask a car seller).
  5. The coupling device has been physically tested and homologated according to the regulation EC 94/20 and is up to the EC standard.

**Allgemeine Anweisungen siehe auch Typenschein:**

- Die Montage der Anhängerkupplung sowie die Elektroinstallation muss den Anforderungen des Fahrzeugherstellers in dem Staat entsprechen, in welchem das Produkt benutzt wird. **D**
- bei einem allfälligen Ausschneiden der Stoss- Stange der Hersteller der Zugvorrichtung führte Proben an Wagen mit gängigen Stoss- Stangen am Anfang der Wagenherstellung durch und haftet keinesfalls für Informationen bezüglich des Ausschneidens sowie für allfällige Änderungen oder face- Liftings des Wagens oder der Stoss- Stange.
1. Bei den Aufhängungen und Verbindungen der Zugvorrichtung mit der Karosserie muss dieselbe von weichen Rostschutzmitteln gereinigt werden. Reinigen Sie sämtliche gebohrte Öffnungen von Spänen und behandeln diese mit einem Rostschutzmittel.
  2. Benützen Sie das gelieferte Festigkeits- Verbindungsmaterial.
  3. Der Kugelbolzen darf von Gesetzes wegen nicht das Kennzeichen des Wagens verdecken, sofern kein Anhänger an den Wagen angehängt ist.
  4. Der Anschluss der Elektroinstallation der Zugvorrichtung an den Wagen muss den entsprechenden gültigen Normen und Anforderungen des Wagenherstellers entsprechen (siehe Handbuch zum Wagen, oder beim Verkäufer des Wagens).
- Die Zugvorrichtung wurde in Bezug auf die Festigkeit nach der Vorschrift EC 94/20 geprüft und genehmigt und erfüllt die ES- Norm.



JEN PRO TYP TZ : VTZ 001/2/SOC 701-347 Ford Kuga \_r.v.01/2013->

VÝŘEZ NÁRAZNÍKU PRO TYP : Ford Kuga \_r.v.01/2013->  
Cut the bumper car type: VTZ 001/2/SOC701-347

ŠABLONU PŘILOŽIT ODSPODU NÁRAZNÍKU / ROZMĚRY : MM  
Template attach from the bottom bumper

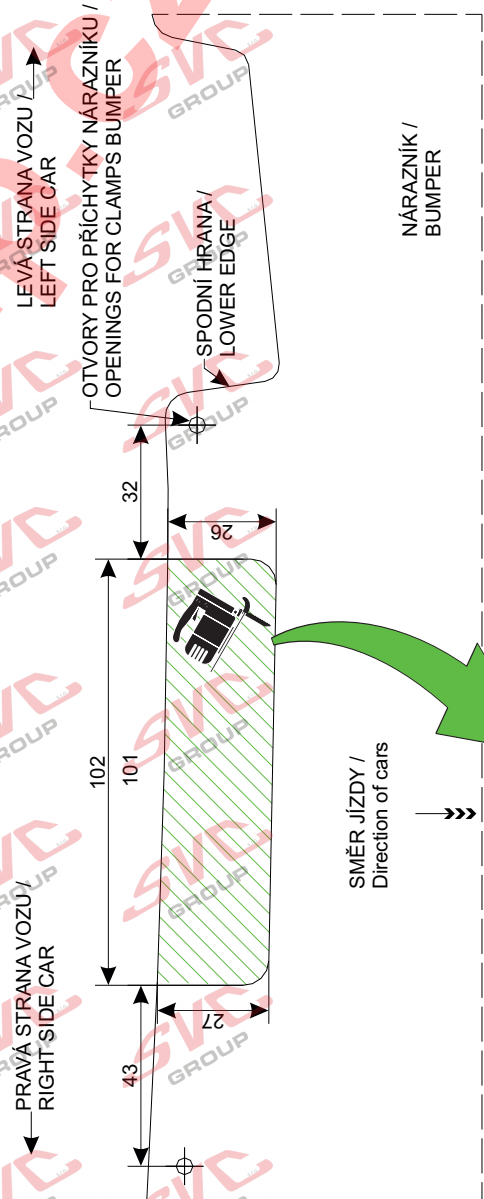

SMĚR JIZDY / Direction of cars

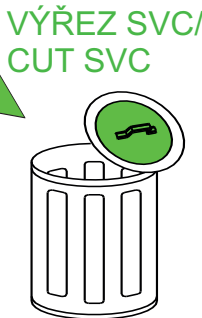

VÝŘEZ NÁRAZNÍKU PRO TYP : Ford Kuga r.v.01/2013->  
Cut the bumper car type: VTZ 001/2/SOC701-347

ŠABLONU PŘILOŽIT ODSPODU NÁRAZNÍKU /  
Template attach from the bottom bumper

MĚŘÍTKO : 1 : 1  
Scale :

← PRAVÁ STRANA VOZU /  
RIGHT SIDE CAR

LEVÁ STRANA VOZU /  
LEFT SIDE CAR →

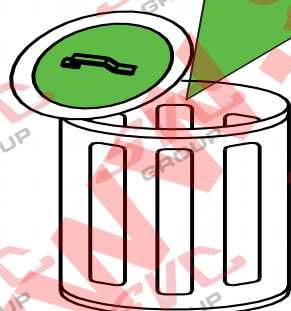
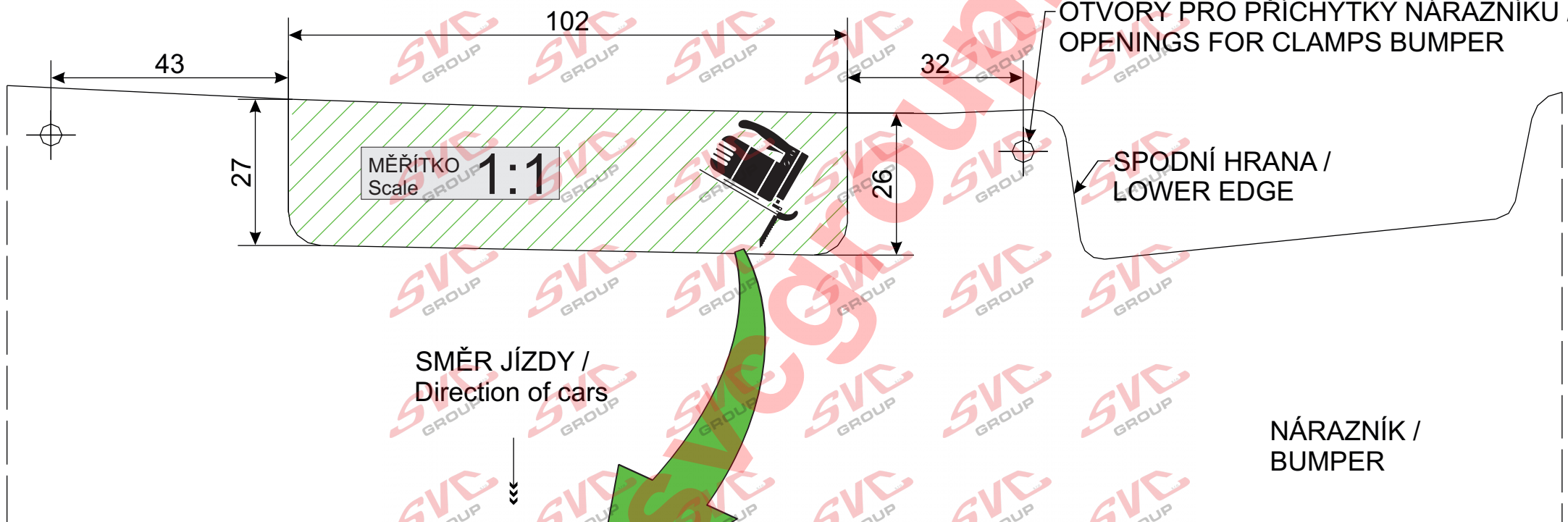

VÝŘEZ SVC/  
CUT SVC

Nevíte si rady? Potřebujete poradit?

# Náš zákaznický servis je vám k dispozici

 +420 491 421 021

 [svc@svcgroup.cz](mailto:svc@svcgroup.cz)



Opravdový specialista a Certifikovaný výrobce tažných zařízení s největším sortimentem v ČR. Rodinná firma s více jak 30letou ověřenou tradicí výroby, prodeje a montáže.

[www.svcgroup.cz](http://www.svcgroup.cz)