

Montážní návod

(Montážny návod, Fitting instruction, Montageanleitung,
Istruzioni di montaggio, Monteringshandledning,
Asennusohje, Instruction de montage,
Montegehandleiding, Инструкция по установке)



Tažné zařízení Dacia Duster 04/2010->12/2013

Ťažné zariadenie
Towbars
Trekhaak
Anhängerkupplung de
Dispositif d'attelage
Equipo de remolque
Sprzęt holowniczy
Hinauslaitteet
Буксирное оборудование

















výrobce / dodavatel
SVC Group s.r.o.

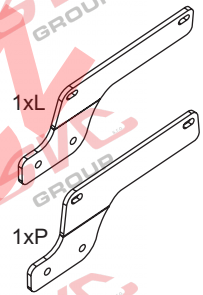

Odkaz na produkt:

<https://www.svcgroup.cz/tazne-zarizeni-sro-uby-pevny-skoda-rapid-monte-carlo-10-2012-2018-p7283-v960>



	<h1>Dacia Duster</h1>		 	 
		2010->	2265 kg	1500 kg
Montážní návod Fitting instruction Montageanleitung	Classe A50-X  EC 94/20 00-0398		D Hodnota value Wert	 
Typ: VTZ 001-275 VTZ 002-275		8,84 kN	75 kg	

	M10x100 G8.8. - 4 ks M10x35 G10.9. - 4 ks	
	Ø 10 - 2 ks	
	Ø 11 - 12 ks	
	M10DIN - 6 ks	
	4x Tr Ø22x5-65	čep: VT 20/A el: 220 ZV uni Can (dle výbavy)

Předepsané utahovací momenty: Specified torque settings :		
		
M5	5,9 Nm	6,5 Nm
M6	10,0 Nm	10,5 Nm
M10	49,0 Nm	51,0 Nm
M12	85,0 Nm	87,0 Nm
M14	135,0 Nm	138,0 Nm
M16	210,0 Nm	214,1 Nm

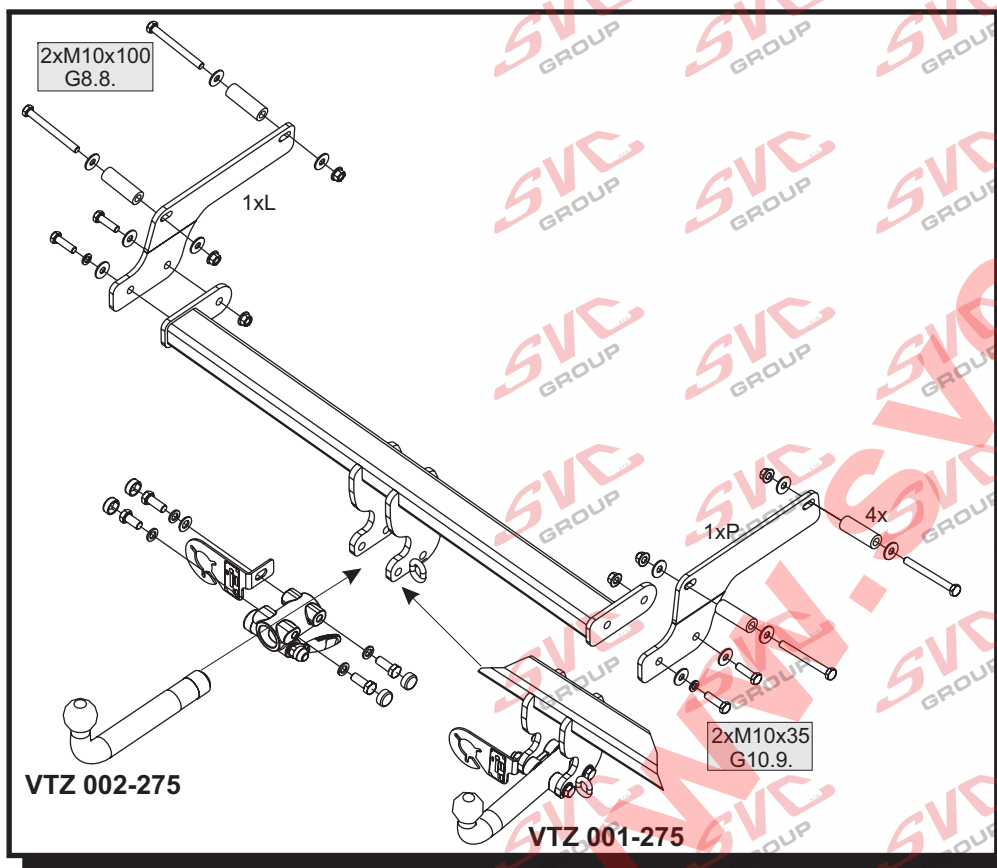

Montážní návod	CZ
<ol style="list-style-type: none"> Vyjměte kryt zavazadlového prostoru, rezervní kolo a pěnové kastlíky na podlaze. Na pravé straně vyjměte zvedák z boku vozidla. Uvolněte zadní díl výfuku. Zevnitř zavazadlového prostoru vyjměte z nosníků plastové záslepky a těmito otvory vytlačte přeplepy zespod vozidla na nosnících. Očistěte otvory od přeplů. Následně zevnitř vozidla prostrčte čtyři šrouby M10x100 společně s trubkami Ø22x5-65mm. Zespod vozidla nasadte levý a pravý bok tažného zařízení a přichyťte velkoplošnými podložkami a maticemi M10. Zhotovte výřez nárazníku dle šablony a nasadte hlavní nosník tažného zařízení. Ten přichyťte čtyřmi šrouby M10x35 G10.9. Tažné zařízení vyrovnejte a dotáhněte dle utahovacích momentů. Vraťte zpět díly vyjmuté v bodě 1. 	
Instruction for Assembly	GB
<ol style="list-style-type: none"> Remove the cover of the boot, spare wheel, and foam boxes on the vehicle deck. Remove the jack out of the vehicle on the right side. Loosen the rear part of exhaust pipe. Through these holes, remove plastic plugs of the girders from the interior of the boot, and push out the seals on the girders from the vehicle bottom. Clean the holes of the seals. Subsequently, slide four M10x100 screws together with pipes Ø22x5-65mm from the interior of the vehicle. From the bottom of the vehicle, put on the left and right side of the towing device, and fix them with large washers and M10 nuts. Make a recess in the bumper according to the template and put the main girder of the towing device on. Attach this with four M10x35 G10.9 screws. Align the towing device and tighten it according to the tightening moments. Put the parts removed under item 1 back in their places again. 	
Montageanleitung	D
<ol style="list-style-type: none"> Gepäckraumabdeckung, Reserverad und Schaumstoffformteile vom Fahrzeugboden herausnehmen. Von der rechten Fahrzeugseite den Wagenheber herausnehmen. Das Auspuffhinterteil lösen. Vom Gepäckinnenraum die Kunststoffkappen herausziehen aus den Trägern und durch die entstandenen Öffnungen die Verklebungen auf den Trägern im unteren Wagenbereich herausdrücken. Die Öffnungen von den Verklebungen reinigen. Anschließend von Wageninneren vier Schrauben M10x100 zusammen mit den Rohren Ø22x5-65mm durchschieben. Von unten den linken und rechten Seitenteil der Zugeinrichtung aufsetzen und mit großflächigen Unterlegscheiben und Muttern M10 befestigen. In der Stoßstange eine Aussparung gemäß Schablone herstellen und den Hauptträger der Zugeinrichtung aufsetzen. Diesen mit vier Schrauben M10x35 G10.9 befestigen. Die Zugeinrichtung ausrichten und mit den entsprechenden Momenten festziehen. Die gemäß Punkt 1 ausgebauten Teile wieder einbauen. 	

Všeobecné pokyny, též viz. typový list:

- Montáž tažného zařízení a el instalace, musí odpovídat požadavku výrobce vozu a příslušného státu kde se výrobek používá. **CZ**
- Při případném výřezu nárazníku, výrobce tažného zařízení provedl zkoušky na vozidle se standardním nárazníkem na počátku výroby vozidla a neručí za informace k výřezu při případné změně či faceliftu vozu či nárazník.
1. V úchytech a spojích tažného zařízení s karosérií musí být karosérie očištěna od měkkých antikorozních ochranných nátěrů karosérie. Všechny vrtané otvory očistíte od špon a ošetřete antikorozním přípravkem.
 2. Používejte dodaný pevnostní spojovací materiál.
 3. Kulový čep nesmí ze zákona překrývat registrační značku vozu, pokud není připojen přívěsný vozík.
 4. Zapojení el. instalace tažného zařízení k vozu musí odpovídat příslušným platným normám a požadavkům výrobce vozu (viz. příručka k vozu, či u prodejce vozu). Tažné zařízení je pevnostně zkušeno a homologováno dle předpisu EC 94/20 a splňuje tuto normu ES.

General instructions, also see Type certificate:

- The towing device assembly and electric installation must comply with the requirements of the car producer and the particular state where the product is used. **GB**
- The coupling device manufacturer has carried out some tests on a car with a standard bumper which was used at the beginning of making a car and so the manufacturer is not liable for information about a possible slot in a bumper in case of changes or a facelift of a car during a car production.
1. Clean a car body from soft anticorrosive protection of a car body coat in brackets and joints of a coupling device with a car body. Clean all drilled holes from metalshavings and treat them with antirust agent.
 2. Use supplied strength joining material.
 3. A ball pin, according to a law, cannot cover a number plate, if a trailer is not joined.
 4. Wiring of a coupling device must be up to a standard and car maker requirements. (see a car manual or ask a car seller).
 5. The coupling device has been physically tested and homologated according to the regulation EC 94/20 and is up to the EC standard.

Allgemeine Anweisungen siehe auch Typenschein:

- Die Montage der Anhängerkupplung sowie die Elektroinstallation muss den Anforderungen des Fahrzeugherstellers in dem Staat entsprechen, in welchem das Produkt benutzt wird. **D**
- bei einem allfälligen Ausschneiden der Stoss- Stange der Hersteller der Zugvorrichtung führte Proben an Wagen mit gängigen Stoss- Stangen am Anfang der Wagenherstellung durch und haftet keinesfalls für Informationen bezüglich des Ausschneidens sowie für allfällige Änderungen oder face- Liftings des Wagens oder der Stoss- Stange.
1. Bei den Aufhängungen und Verbindungen der Zugvorrichtung mit der Karosserie muss dieselbe von weichen Rostschutzmitteln gereinigt werden. Reinigen Sie sämtliche gebohrte Öffnungen von Spänen und behandeln diese mit einem Rostschutzmittel.
 2. Benützen Sie das gelieferte Festigkeits- Verbindungsmaterial.
 3. Der Kugelbolzen darf von Gesetzes wegen nicht das Kennzeichen des Wagens verdecken, sofern kein Anhänger an den Wagen angehängt ist.
 4. Der Anschluss der Elektroinstallation der Zugvorrichtung an den Wagen muss den entsprechenden gültigen Normen und Anforderungen des Wagenherstellers entsprechen (siehe Handbuch zum Wagen, oder beim Verkäufer des Wagens).
- Die Zugvorrichtung wurde in Bezug auf die Festigkeit nach der Vorschrift EC 94/20 geprüft und genehmigt und erfüllt die ES- Norm.

1:1

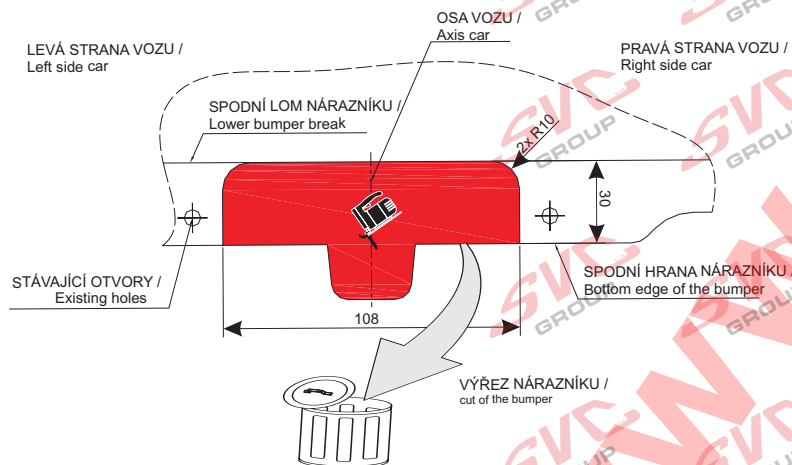
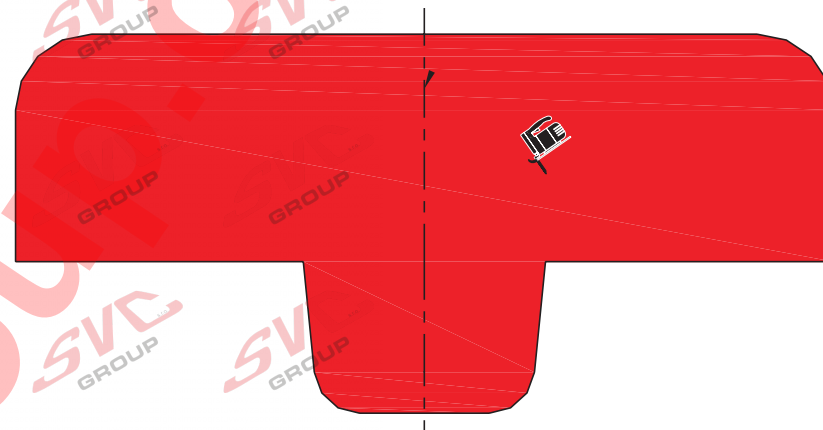

TYPE:
VTZ 001/2-275

SVC NÁCHOD, s.r.o.

Průmyslová zóna-Vysokov 179,
549 12 Vysokov-ČR

INFO: www.svcnachod.cz
E-mail: svc@svcnachod.cz

Tel.: +420 491421021
mob.: +420 603360607

8/03 SVC Náchod

2

Nevíte si rady? Potřebujete poradit?

Náš zákaznický servis je vám k dispozici

 +420 491 421 021

 svc@svcgroup.cz



Opravdový specialista a Certifikovaný výrobce tažných zařízení s největším sortimentem v ČR. Rodinná firma s více jak 30letou ověřenou tradicí výroby, prodeje a montáže.

www.svcgroup.cz