

Montážní návod

(Montážny návod, Fitting instruction, Montageanleitung,
Istruzioni di montaggio, Monteringshandledning,
Asennusohje, Instruction de montage,
Montegehandleiding, Инструкция по установке)



Tažné zařízení Ford Fiesta 12/2012->06/2017

Ťažné zariadenie
Towbars
Trekhaak
Anhängerkupplung de
Dispositif d'attelage
Equipo de remolque
Sprzęt holowniczy
Hinauslaitteet
Буксирное оборудование













výrobce / dodavatel
SVC Group s.r.o.

Odkaz na produkt:

<https://www.svcgroup.cz/tazne-zarizeni-sro-uby-pevny-skoda-rapid-monte-carlo-10-2012-2018-p7283-v960>



www.svcgroup.cz

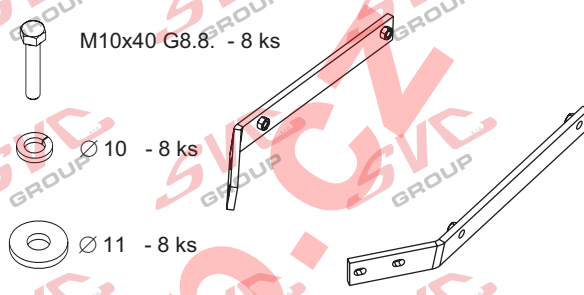

	<h1>Ford Fiesta</h1>		 	 
		2008->	1565 kg	1150 kg
Montážní návod Fitting instruction Montageanleitung	Typ: VTZ 001-246 VTZ 002-246 VTZ 003-246		D Hodnota value Wert	 
Classe A50-X  EC 94/20  00 - 0246			6,50 kN	50 kg



M10x40 G8.8. - 8 ks
 Ø 10 - 8 ks
 Ø 11 - 8 ks

čep: VT 04/A/SV MAT-2/3
 el: spec. ECS Ford-
 UNI Can-CheckControl

Předepsané utahovací momenty:
 Specified torque settings :

		
M5	5,9 Nm	6,5 Nm
M6	10,0 Nm	10,5 Nm
M10	49,0 Nm	51,0 Nm
M12	85,0 Nm	87,0 Nm
M14	135,0 Nm	138,0 Nm
M16	210,0 Nm	214,1 Nm

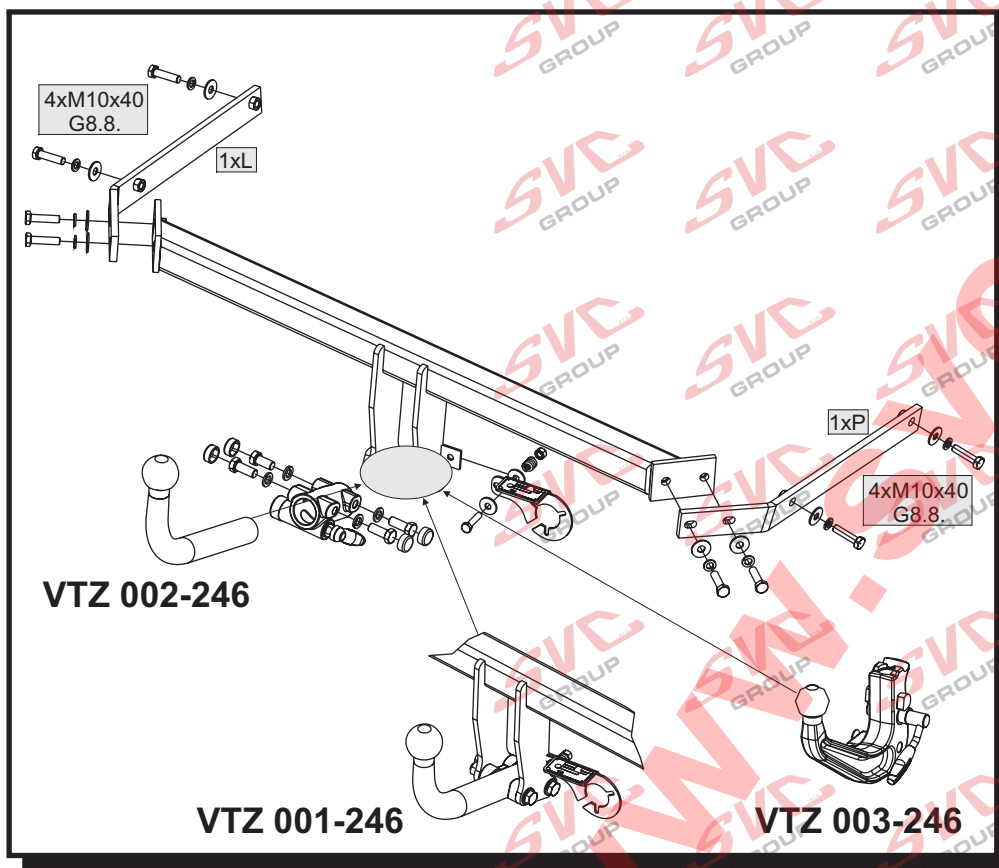

Montážní návod CZ

1. Odmontujte zadní nárazník (pozor na mlhové světlo) a též jeho výztuhu (tato nebude již zapotřebí).
2. Vložte do nosníků pravý a levý bok tažného zařízení a tyto přichyťte čtyřmi šrouby M10x40 (pozor v místě přívodů k nádrži vozu lehce tyto oddalte a poté vložte šroub).
3. Mezi boky tažného zařízení vložte hlavní nosník a přichyťte jej čtyřmi šrouby M10x40. Tažné zařízení vyrovnejte a řádně dotáhněte dle utahovacích momentů.
4. Zhotovte výřez nárazníku a namontujte jej zpět na vozidlo.

Instruction for Assembly GB

1. Dismantle the rear bumper (beware of the fog lamp!) and its strut as well (this will not be needed anymore).
2. Insert the right and left side of the towing device in the girders and attach them with four M10x40 screws (attention! In the points of car fuel tank supply piping of the adjust their distance and then insert the screw).
3. Insert the main girder between the towing device sides and attach it with four M10x40 screws. Align the towing device and tighten properly according to the tightening moments.
4. Make a recess in the bumper and mount it back onto the vehicle again.

Montageanleitung D

1. Die hintere Stoßstange (das Nebellicht beachten!) sowie ihre Strebe demontieren (diese wird nicht mehr gebraucht).
2. Die rechte und linke Seiten in die Träger einlegen und diese mit vier Schrauben M10x40 befestigen (Achtung auf die Stellen der Zuleitungen zum Treibstofftank des Wagens diese leicht abheben und danach die Schraube hineinlegen).
3. Den Hauptträger zwischen die Zuganlagenseiten hineinlegen und ihn mit vier Schrauben M10x40 befestigen. Die Zuganlage ausrichten und nach Ziehmomenten ordentlich festziehen.
4. Einen Ausschnitt in der Stoßstange anfertigen und diese ans Fahrzeug wieder aufmontieren.

Všeobecné pokyny, též viz. typový list:

- Montáž tažného zařízení a el instalace, musí odpovídat požadavku výrobce vozu a příslušného státu kde se výrobek používá. **CZ**
- Při případném výřezu nárazníku, výrobce tažného zařízení provedl zkoušky na vozidle se standardním nárazníkem na počátku výroby vozidla a neručí za informace k výřezu při případné změně či faceliftu vozu či nárazník.
1. V úchytech a spojích tažného zařízení s karosérií musí být karosérie očištěna od měkkých antikorozních ochranných nátěrů karosérie. Všechny vrtané otvory očistíte od špon a ošetřete antikorozním přípravkem.
 2. Použijte dodaný pevnostní spojovací materiál.
 3. Kulový čep nesmí ze zákona překrývat registrační značku vozu, pokud není připojen přívěsný vozík.
 4. Zapojení el. instalace tažného zařízení k vozu musí odpovídat příslušným platným normám a požadavkům výrobce vozu (viz. příručka k vozu, či u prodejce vozu). Tažné zařízení je pevnostně zkušeno a homologováno dle předpisu EC 94/20 a splňuje tuto normu ES.

General instructions, also see Type certificate:

- The towing device assembly and electric installation must comply with the requirements of the car producer and the particular state where the product is used. **GB**
- The coupling device manufacturer has carried out some tests on a car with a standard bumper which was used at the beginning of making a car and so the manufacturer is not liable for information about a possible slot in a bumper in case of changes or a facelift of a car during a car production.
1. Clean a car body from soft anticorrosive protection of a car body coat in brackets and joints of a coupling device with a car body. Clean all drilled holes from metal shavings and treat them with antirust agent.
 2. Use supplied strength joining material.
 3. A ball pin, according to a law, cannot cover a number plate, if a trailer is not joined.
 4. Wiring of a coupling device must be up to a standard and car maker requirements. (see a car manual or ask a car seller).
 5. The coupling device has been physically tested and homologated according to the regulation EC 94/20 and is up to the EC standard.

Allgemeine Anweisungen siehe auch Typenschein:

- Die Montage der Anhängerkupplung sowie die Elektroinstallation muss den Anforderungen des Fahrzeugherstellers in dem Staat entsprechen, in welchem das Produkt benutzt wird. **D**
- bei einem allfälligen Ausschneiden der Stoss- Stange der Hersteller der Zugvorrichtung führte Proben an Wagen mit gängigen Stoss- Stangen am Anfang der Wagenherstellung durch und haftet keinesfalls für Informationen bezüglich des Ausschneidens sowie für allfällige Änderungen oder face- Liftings des Wagens oder der Stoss- Stange.
1. Bei den Aufhängungen und Verbindungen der Zugvorrichtung mit der Karosserie muss dieselbe von weichen Rostschutzmitteln gereinigt werden. Reinigen Sie sämtliche gebohrte Öffnungen von Spänen und behandeln diese mit einem Rostschutzmittel.
 2. Benutzen Sie das gelieferte Festigkeits- Verbindungsmaterial.
 3. Der Kugelbolzen darf von Gesetzes wegen nicht das Kennzeichen des Wagens verdecken, sofern kein Anhänger an den Wagen angehängt ist.
 4. Der Anschluss der Elektroinstallation der Zugvorrichtung an den Wagen muss den entsprechenden gültigen Normen und Anforderungen des Wagenherstellers entsprechen (siehe Handbuch zum Wagen, oder beim Verkäufer des Wagens).
- Die Zugvorrichtung wurde in Bezug auf die Festigkeit nach der Vorschrift EC 94/20 geprüft und genehmigt und erfüllt die ES- Norm.

JEN PRO TYP TZ : VTZ 001/2/3-237 , Ford Fiesta_ r.v. 2008->



LEVÁ STRANA VOZU
Left side car

OSA VOZU /
Axis car

VLOŽIT ZEVNITŘ NÁRAZNIKU /
Insert from inside fender

NÁRAZNÍK /
Fender

VYŘEZ /
Excision

PRAVÁ STRANA VOZU
Right side car

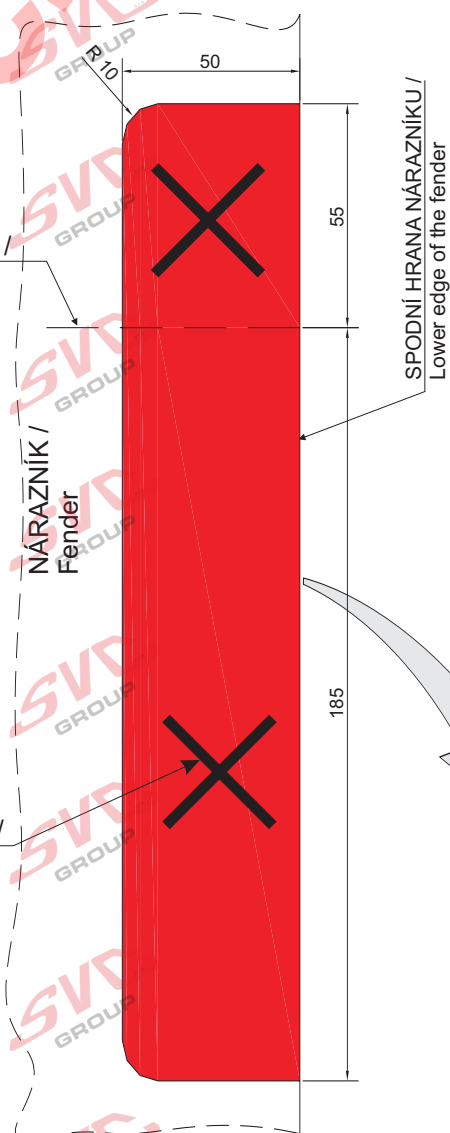

Nevíte si rady? Potřebujete poradit?

Náš zákaznický servis je vám k dispozici

 +420 491 421 021

 svc@svcgroup.cz



Opravdový specialista a Certifikovaný výrobce tažných zařízení s největším sortimentem v ČR. Rodinná firma s více jak 30letou ověřenou tradicí výroby, prodeje a montáže.

www.svcgroup.cz