

# Montážní návod

(Montážny návod, Fitting instruction, Montageanleitung,  
Istruzioni di montaggio, Monteringshandledning,  
Asennusohje, Instruction de montage,  
Montegehandleiding, Инструкция по установке)



## Tažné zařízení

Ťažné zariadenie  
Towbars  
Trekhaak  
Anhängerkupplung de  
Dispositif d'attelage  
Equipo de remolque  
Sprzęt holowniczy  
Hinauslaitteet  
Буксирное оборудование













výrobce / dodavatel  
**SVC Group s.r.o.**









**Odkaz na produkt:**



<https://www.svcgroup.cz/tazne-zarizeni-sro-uby-pevny-skoda-rapid-monte-carlo-10-20-12-2018-p7283-v960>







[www.svcgroup.cz](http://www.svcgroup.cz)

	<h1>Citroen C5 Tourer (Combi)</h1>		 	 
		<b>06/2008-&gt;</b>	<b>2260 kg</b>	<b>1800kg</b>
	Montážní návod Fitting instruction Montageanleitung	<b>Typ: VTZ 001-231</b> <b>VTZ 002-231</b> <b>VTZ 003-231</b>	<b>D</b> Hodnota value Wert	 
Classe A50-X  EC 94/20  00 - 234			<b>9,83 kN</b>	<b>85 kg</b>

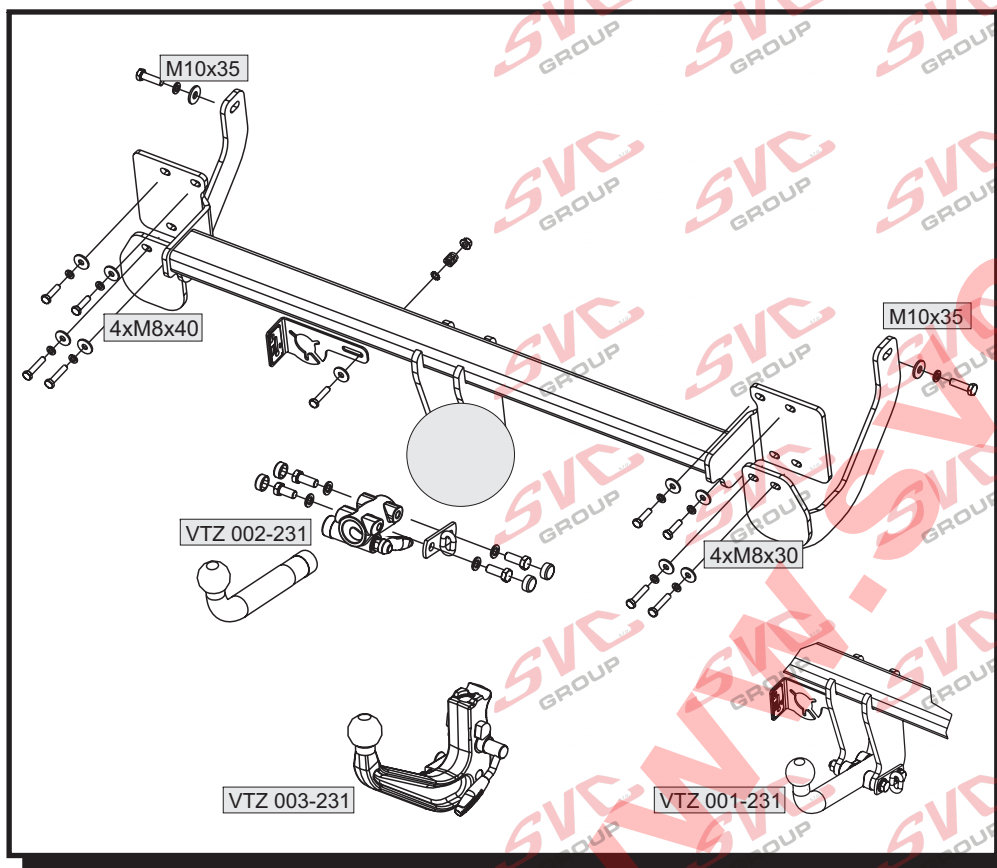
 M8x30 4 ks  M8x40 4 ks  M10x35 2 ks	
 8-8 ks  10-2 ks	
 9-8 ks  11-2 ks	
L=1ks P=1ks <b>čep:VT 08</b> <b>el: BV 170/spec</b>	

Předepsané utahovací momenty: Specified torque settings :		
		
M5	5,9 Nm	6,5 Nm
M6	10,0 Nm	10,5 Nm
M10	49,0 Nm	51,0 Nm
M12	85,0 Nm	87,0 Nm
M14	135,0 Nm	138,0 Nm
M16	210,0 Nm	214,1 Nm



<h3>Montážní návod</h3> <ol style="list-style-type: none"> <li>Odmontujeme zadní nárazník z vozidla. (pozor 2 šrouby jsou pod světlý). Poté odmontujeme plastovou výztuhu ze zadního čela (8x šroub M8). Výztuha již nebude zapotřebí. Z nosníků odlepíme přelapky v místech uchycení tažného zařízení. Zde jsou připraveny v nosníku závit M10.</li> <li>Hlavní nosník přichytíme nejprve za 4 horní otvory šrouby M8x30, přes velkoplošnou podložku. Poté přichytíme L+P příložku k nosníkům 2 šrouby M10x35, též přes velkoplošnou podložku a 4 šrouby M8x40 k zadnímu čelu a k tažnému zařízení. Poté vše řádně dotáhneme dle utahovacích momentů.</li> <li>Zhotovíme výřez nárazníku dle dodané šablony u modelu Combi - SW i ve výztuze nárazníku a namontujeme zpět zadní nárazník.</li> </ol>	
<h3>Instruction for Assembly</h3> <ol style="list-style-type: none"> <li>Dismantle the rear bumper from the vehicle (beware of 2 screws under the lamps). Then dismantle the plastic strut from the rear face (screw 8 x M8). The strut will not be needed anymore. Unstick the blind stickers from the spots of the towing device fixture. Threads M10 are prepared in the girder there.</li> <li>First of all, fix the main girder in 4 upper holes with screws M8x30 over large washers. Afterwards, fix the left + right plate to the girders with 2 screws M10x 35 over the large washer too, and with 4 screws M8x40 to the rear face, and to the towing device. Then tighten everything according to the tightening moments.</li> <li>Make a recess in the bumper according to the supplied template in the bumper strut at the Combi - SW model and mount the rear bumper to its place again.</li> </ol>	
<h3>Montageanleitung</h3> <ol style="list-style-type: none"> <li>Wir demontieren die hintere Stoßstange am Fahrzeug (Vorsicht: 2 Schrauben sind unter den Rücklichtern), danach demontieren wir die Kunststoffverstrebung von der Rückwand (8 x Schrauben M8). Die Kunststoffverstrebung wird nicht mehr benötigt. Vom Träger entfernen wir die Kleber, wo die Anhängerkupplung befestigt werden soll hier sind im Träger Gewinde M10 vorbereitet.</li> <li>Den Hauptträger befestigen wir zuerst an den 4 oberen Öffnungen mit den Schrauben M10x35 über großflächige Unterlagsscheiben. Danach befestigen links und rechts die Beilageplatte an die Träger mit 2 Schrauben M10x35, ebenso über großflächige Unterlagsscheiben und 4 Schrauben M8x40 an die Rückwand und die Anhängerkupplung. Danach ziehen wir alles ordentlich nach den Anziehmomenten an.</li> <li>Wir führen den Ausschnitt an der Stoßstange nach der gelieferten Schablone aus im Modell Combi - SW in der Verstrebung der Stoßstange und montieren die hintere Stoßstange zurück.</li> </ol>	

Všeobecné pokyny, též viz. typový list:

- Montáž tažného zařízení a el instalace, musí odpovídat požadavku výrobce vozu a příslušného státu kde se výrobek používá. **CZ**
- Při případném výřezu nárazníku, výrobce tažného zařízení provedl zkoušky na vozidle se standardním nárazníkem na počátku výroby vozidla a neručí za informace k výřezu při případné změně či faceliftu vozu či nárazník.
1. V úchytech a spojích tažného zařízení s karosérií musí být karosérie očištěna od měkkých antikoročních ochranných nátěrů karosérie. Všechny vrtané otvory očistěte od špon a ošetřete antikoročním přípravkem.
  2. Použijte dodaný pevnostní spojovací materiál.
  3. Kulový čep nesmí ze zákona překrývat registrační značku vozu, pokud není připojen přívěsný vozík..
  4. Zapojení el. instalace tažného zařízení k vozu musí odpovídat příslušným platným normám a požadavkům výrobce vozu (viz. příručka k vozu, či u prodejce vozu). Tažné zařízení je pevnostně zkoušeno a homologováno dle předpisu EC 94/20 a splňuje tuto normu ES.

General instructions, also see Type certificate:

- The towing device assembly and electric installation must comply with the requirements of the car producer and the particular state where the product is used. **GB**
- The coupling device manufacturer has carried out some tests on a car with a standard bumper which was used at the beginning of making a car and so the manufacturer is not liable for information about a possible slot in a bumper in case of changes or a facelift of a car during a car production.
1. Clean a car body from soft anticorrosive protection of a car body coat in brackets and joints of a coupling device with a car body. Clean all drilled holes from metal shavings and treat them with antirust agent.
  2. Use supplied strength joining material.
  3. A ball pin, according to a law, cannot cover a number plate, if a trailer is not joined.
  4. Wiring of a coupling device must be up to a standard and car maker requirements. (see a car manual or ask a car seller).
  5. The coupling device has been physically tested and homologated according to the regulation EC 94/20 and is up to the EC standard.

Allgemeine Anweisungen siehe auch Typenschein:

- Die Montage der Anhängerkupplung sowie die Elektroinstallation muss den Anforderungen des Fahrzeugherstellers in dem Staat entsprechen, in welchem das Produkt benutzt wird. **D**
- bei einem allfälligen Ausschneiden der Stoss- Stange der Hersteller der Zugvorrichtung führte Proben an Wagen mit gängigen Stoss- Stangen am Anfang der Wagenherstellung durch und haftet keinesfalls für Informationen bezüglich des Ausschneidens sowie für allfällige Änderungen oder face- Liftings des Wagens oder der Stoss- Stange.
1. Bei den Aufhängungen und Verbindungen der Zugvorrichtung mit der Karosserie muss dieselbe von weichen Rostschutzmitteln gereinigt werden. Reinigen Sie sämtliche gebohrte Öffnungen von Spänen und behandeln diese mit einem Rostschutzmittel.
  2. Benützen Sie das gelieferte Festigkeits- Verbindungsmaterial.
  3. Der Kugelbolzen darf von Gesetzes wegen nicht das Kennzeichen des Wagens verdecken, sofern kein Anhänger an den Wagen angehängt ist.
  4. Der Anschluss der Elektroinstallation der Zugvorrichtung an den Wagen muss den entsprechenden gültigen Normen und Anforderungen des Wagenherstellers entsprechen (siehe Handbuch zum Wagen, oder beim Verkäufer des Wagens). Die Zugvorrichtung wurde in Bezug auf die Festigkeit nach der Vorschrift EC 94/20 geprüft und genehmigt und erfüllt die ES- Norm.

Nevíte si rady? Potřebujete poradit?

# Náš zákaznický servis je vám k dispozici

 +420 491 421 021

 [svc@svcgroup.cz](mailto:svc@svcgroup.cz)



Opravdový specialista a Certifikovaný výrobce tažných zařízení s největším sortimentem v ČR. Rodinná firma s více jak 30letou ověřenou tradicí výroby, prodeje a montáže.

[www.svcgroup.cz](http://www.svcgroup.cz)