

Montážní návod

(Montážny návod, Fitting instruction, Montageanleitung,
Istruzioni di montaggio, Monteringshandledning,
Asennusohje, Instruction de montage,
Montegehandleiding, Инструкция по установке)



Tažné zařízení Suzuki Splash 04/2008->

Ťažné zariadenie
Towbars
Trekhaak
Anhängerkupplung de
Dispositif d'attelage
Equipo de remolque
Sprzęt holowniczy
Hinauslaitteet
Буксирное оборудование









výrobce / dodavatel
SVC Group s.r.o.











Odkaz na produkt:

<https://www.svcgroup.cz/tazne-zarizeni-sro-uby-pevny-skoda-rapid-monte-carlo-10-2012-2018-p7283-v960>

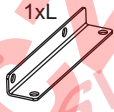
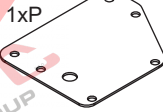

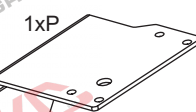

www.svcgroup.cz

	Opel Agila Type - H08 01/2008->	 	 
	Suzuki Splash Yv1 Type - Yv1 06/2008->	1480 kg 600 kg	D Hodnota value Wert
Montážní návod Fitting instruction Montageanleitung	Classe A50-X  EC 94/20 00 - 0477	Number of doors  3/5 Počet dveří	
Typ: VTZ 001-300 VTZ 002-300			

 M10x20 G8.8: - 1ks  M10x25 G8.8: - 7ks  M10x30 G8.8: - 4ks  M10x70 G10.9: - 1ks  M10x80 G8.8: - 1ks	 1xL  1xP
 Ø10 - 2 ks  Ø10,5 - 13 ks  M10 DIN -12 ks  2x L=50mm	 1xL  1xP
čep: VT 13 el: BV	

Předepsané utahovací momenty:
Specified torque settings :

		
M5	5,9 Nm	6,5 Nm
M6	10,0 Nm	10,5 Nm
M10	49,0 Nm	51,0 Nm
M12	85,0 Nm	87,0 Nm
M14	135,0 Nm	138,0 Nm
M16	210,0 Nm	214,1 Nm

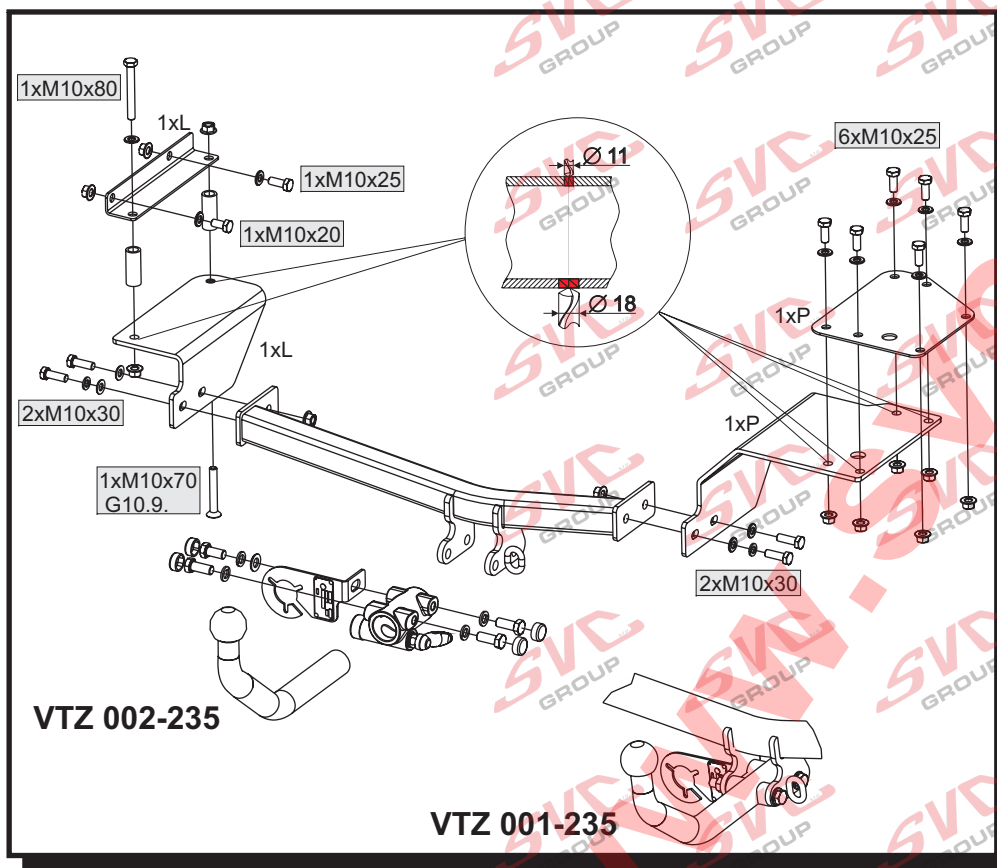

Montážní návod

1. Demontujte plastové obložení zavazadlového prostoru a též plastové podběhy zadních kol. Uvolněte zadní díl výfuku a odmontujte jeho tepelný štít.
2. Na levé straně zavazadlového prostoru vyvrtejte dva předznačené otvory Ø11mm-jen skrz podlahu vozu. Podle úhelníkové příložky a zhotovených otvorů označte zbývající dva otvory a tyto vyvrtejte též Ø11mm - POZOR na potrubí nádrže !!! Poté zvětšete otvory v podlaze vozu na Ø18mm. Nyní dle obrázku namontujte levý bok tažného zařízení **NEDOTAHOVAT !!!**
3. Na pravou stranu přiložte plochou příložku k předznačeným bodům na rozměr 955 mm dle obrázku-vyvrtejte na Ø11mm. Přichyťte pravý bok **NEDOTAHOVAT !!! (DĚJTE NÁKRESU !!!)**
4. Namontujte hlavní nosník tažného zařízení, vše vyrovnejte a řádně dotáhněte dle utahovacích momentů.
5. Zhotovte výřez tepelného štítu dle obrázku a namontujte zpět. Nasadte výfukové potrubí zpět do původní polohy. Dále zhotovte výřez do levého obložení kufru (NE Opel Agila) dle obrázku a výřez zadního obložení. Poté vše namontujte zpět na vozidlo.

Instruction for Assembly

1. Dismount the boot plastic lining and plastic wheel arches of rear wheels. Loosen the exhaust pipe rear part and dismantle its heat protection device.
2. Drill two pre-marked holes on the boot left side Ø11mm through the car bottom only. Mark the remaining two holes after the angle-shaped plate and the holes already made, and drill these holes to Ø11mm BEWARE of the fuel tank piping !!! Afterwards enlarge the holes in the car bottom to Ø18mm. Now mount the towing device left side according to the picture **DO NOT TIGHTEN!!!**
3. Put on a flat plate onto the right side on the pre-marked points at the dimension 955 mm according to the picture drill out to Ø11mm. Attach the right side **DO NOT TIGHTEN !!! (RESPECT THE SKETCH !!!)**
4. Mount on the main girder of the towing device, align everything and tighten properly according to the tightening moments.
5. Make a recess of the heat protection device according to the picture and mount it back again. Put the exhaust piping back to the original position. Then make a recess in the boot left lining (NOT Opel Agila) according to the picture and a recess of the rear lining. Afterwards mount everything back onto the vehicle.

Montageanleitung

1. Die Kunststoff-Verkleidung des Kofferraumes sowie die Kunststoff-Radausschnitte der hinteren Räder demontieren. Das hintere Teil des Auspuffs lockern und sein Wärmeschirm demontieren.
2. An der linken Seite des Kofferraumes zwei vorkennzeichnete Bohrungen Ø11mm ausbohren nur durch den Wagenboden. Nach der Winkelauflage und den gefertigten Bohrungen die zwei Restbohrungen markieren und auch auf Ø11mm ausbohren auf den Behälterleitung **ACHTEN!!!!** Danach die Bohrungen im Wagenboden auf Ø18mm vergrößern. Nun nach der Abbildung die linke Seite der Zuganlage montieren **NICHT FESTZIEHEN!!!**
3. Zu den vorkennzeichneten Punkten an der rechten Seite eine flache Auflageplatte an die Abmessung 955 mm nach der Abbildung auflegen - auf Ø11mm ausbohren. Die rechte Seite befestigen **NICHT FESTZIEHEN!!! (DIE SKIZZE BEACHTEN !!!)**
4. Den Hauptträger der Zuganlage anmontieren, alles ausrichten und nach den Ziehmomenten ordentlich festziehen.
5. Einen Ausschnitt des Wärmeschirmes nach der Abbildung anfertigen und zurück montieren. Die Auspuffrohrleitung in die ursprüngliche Position zurück aufsetzen. Weiter einen Ausschnitt in der linken Kofferraumverkleidung (**NICHT das Opel Agila**) sowie einen Ausschnitt der hinteren Verkleidung nach der Abbildung anfertigen. Danach alles ans Fahrzeug zurückmontieren.

TYPE:
VTZ 001/2-300

sídlo: SVC NÁCHOD, s.r.o. výrobní závod:

Rohačova 188/37
130 00 Praha - ČR

Průmyslová zóna 179
549 01 Vysokov - ČR

INFO: www.svcnachod.cz
E-mail: svc@svcnachod.cz

Tel.: +420 491421021
mob.: +420 603360607

8/03 SVC Náchod

1

Všeobecné pokyny, též viz. typový list:

- Montáž tažného zařízení a el instalace, musí odpovídat požadavku výrobce vozu a příslušného státu kde se výrobek používá. **CZ**
 -Při případném výřezu nárazníku, výrobce tažného zařízení provedl zkoušky na vozidle se standardním nárazníkem na počátku výroby vozidla a neručí za informace k výřezu při případné změně či faceliftu vozu či nárazníku.
 1. V úchytech a spojích tažného zařízení s karosérií musí být karosérie očištěna od měkkých antikorozních ochranných nátěrů karosérie. Všechny vrtané otvory očistíte od špon a ošetřete antikorozním přípravkem.
 2. Použijte dodaný pevnostní spojovací materiál.
 3. Kulový čep nesmí ze zákona překrývat registrační značku vozu, pokud není připojen přívěsný vozík.
 4. Zapojení el. instalace tažného zařízení k vozu musí odpovídat příslušným platným normám a požadavkům výrobce vozu (viz. příručka k vozu, či u prodejce vozu). Tažné zařízení je pevnostně zkušeno a homologováno dle předpisu EC 94/20 a splňuje tuto normu ES.

General instructions, also see Type certificate:

- The towing device assembly and electric installation must comply with the requirements of the car producer and the particular state where the product is used. **GB**
 -The coupling device manufacturer has carried out some tests on a car with a standard bumper which was used at the beginning of making a car and so the manufacturer is not liable for information about a possible slot in a bumper in case of changes or a facelift of a car during a car production.
 1. Clean a car body from soft anticorrosive protection of a car body coat in brackets and joints of a coupling device with a car body. Clean all drilled holes from metalshavings and treat them with antirust agent.
 2. Use supplied strength joining material.
 3. A ball pin, according to a law, cannot cover a number plate, if a trailer is not joined.
 4. Wiring of a coupling device must be up to a standard and car maker requirements. (see a car manual or ask a car seller).
 5. The coupling device has been physically tested and homologated according to the regulation EC 94/20 and is up to the EC standard.

Allgemeine Anweisungen siehe auch Typenschein:

- Die Montage der Anhängerkupplung sowie die Elektroinstallation muss den Anforderungen des Fahrzeugherstellers in dem Staat entsprechen, in welchem das Produkt benutzt wird. **D**
 - bei einem allfälligen Ausschneiden der Stoss- Stange der Hersteller der Zugvorrichtung führte Proben an Wagen mit gängigen Stoss- Stangen am Anfang der Wagenherstellung durch und haftet keinesfalls für Informationen bezüglich des Ausschneidens sowie für allfällige Änderungen oder face- Liftings des Wagens oder der Stoss- Stange.
 1. Bei den Aufhängungen und Verbindungen der Zugvorrichtung muss dieselbe von weichen Rostschutzmitteln gereinigt werden. Reinigen Sie sämtliche gebohrte Öffnungen von Spänen und behandeln diese mit einem Rostschutzmittel.
 2. Benutzen Sie das gelieferte Festigkeits- Verbindungsmaterial.
 3. Der Kugelbolzen darf von Gesetzes wegen nicht das Kennzeichen des Wagens verdecken, sofern kein Anhänger an den Wagen angehängt ist.
 4. Der Anschluss der Elektroinstallation der Zugvorrichtung an den Wagen muss den entsprechenden gültigen Normen und Anforderungen des Wagenherstellers entsprechen (siehe Handbuch zum Wagen, oder beim Verkäufer des Wagens). Die Zugvorrichtung wurde in Bezug auf die Festigkeit nach der Vorschrift EC 94/20 geprüft und genehmigt und erfüllt die ES- Norm.

JEN PRO TYP TZ : VTZ 001/2-300 , Suzuki Splash_ r.v. 2008->

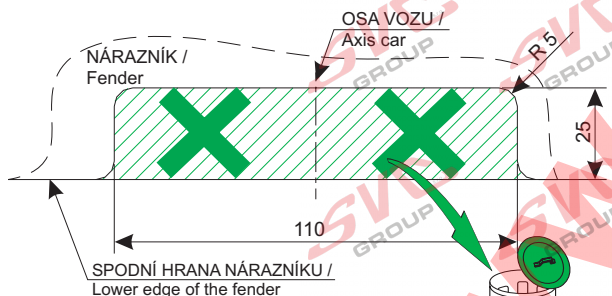

VÝŘEZ SVC /
CUT SVC

JEN PRO TYP TZ : VTZ 001/2-235 , Suzuki Splash_ r.v. 2008->

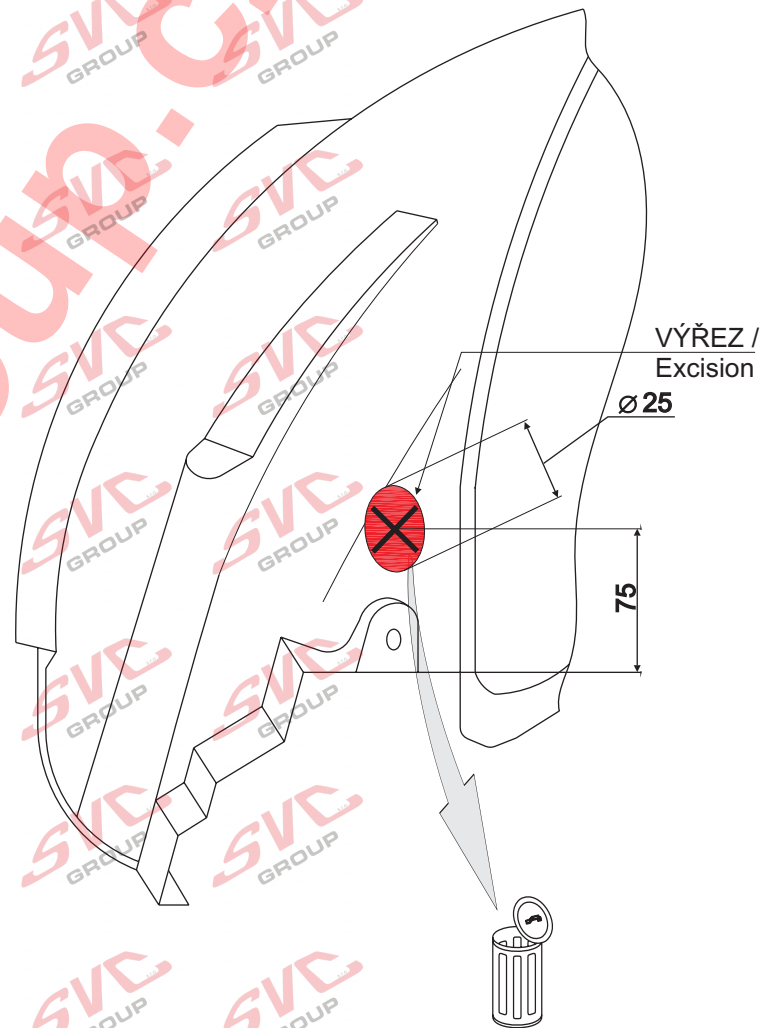

TYPE:
VTZ 001/2-300

sídlo:
Rohačova 188/37
130 00 Praha - ČR

SVC NÁCHOD, s.r.o. výrobní závod:

Průmyslová zóna 179
549 01 Vysokov - ČR

INFO: www.svcnachod.cz
E-mail: svc@svcnachod.cz

Tel.: +420 491421021
mob.: +420 603360607

8/03 SVC Náchod

2



JEN PRO TYP TZ : VTZ 001/2-235 , Opel Agila / Suzuki Splash_ r.v. 2008->

TEPELNÝ ŠTÍT VÝFUKU /
Heat shield exhaust

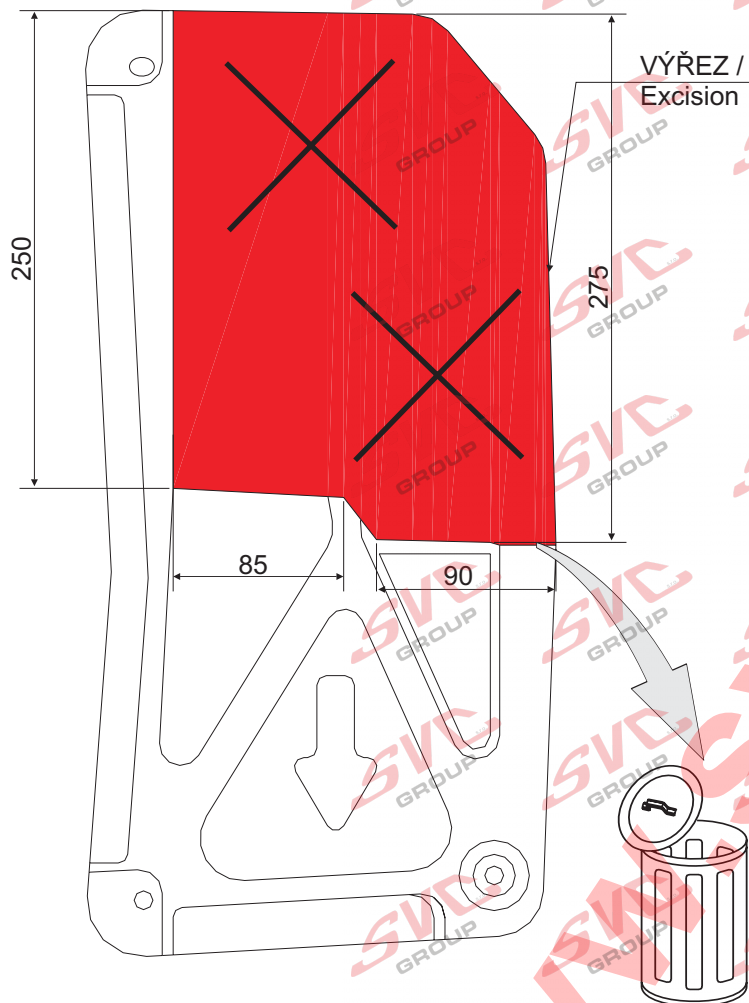

JEN PRO TYP TZ : VTZ 001/2-235 , Opel Agila / Suzuki Splash_ r.v. 2008->

SPODNÍ PLASTOVÉ OBLOŽENÍ /
Lower plastics lining

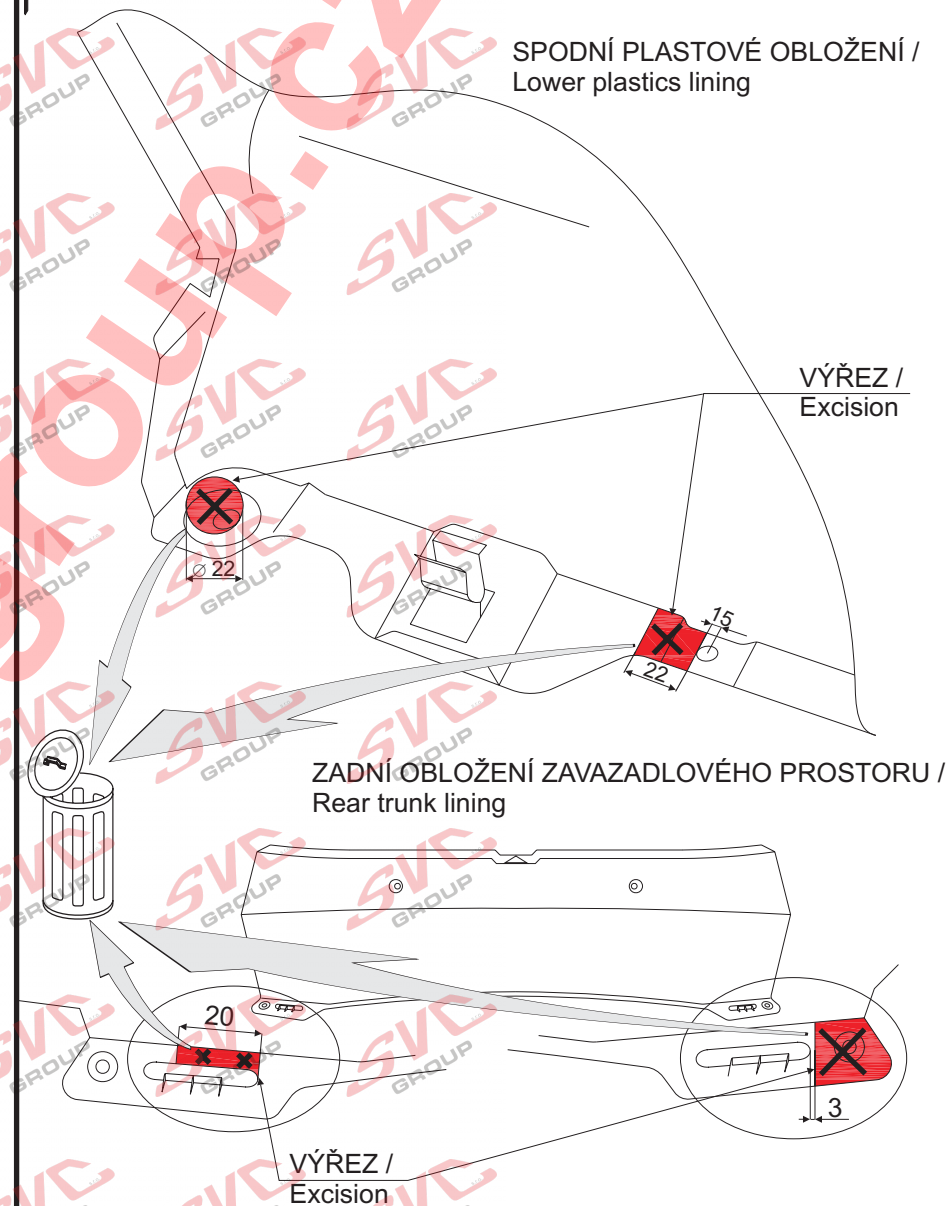

JEN PRO TYP TZ : VTZ 001/2-300 , Suzuki Splash_ r.v. 2008->

MĚŘÍTKO 1:1
Scale

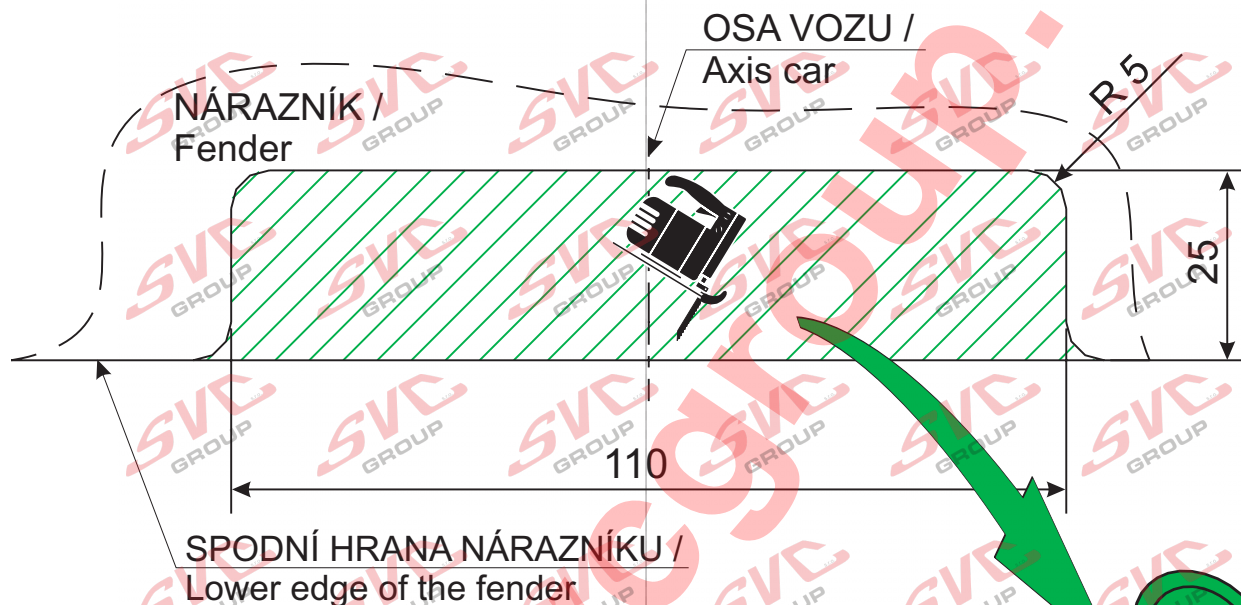

**VÝŘEZ SVC /
CUT SVC**

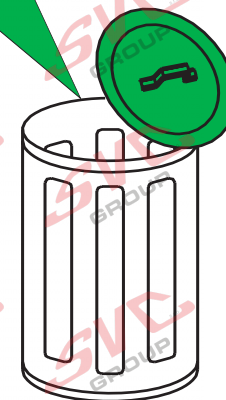

TYPE:
VTZ 001/2-300

sídlo: SVC NÁCHOD,s.r.o. výrobní závod:
Rohačova 188/37 Průmyslová zóna 179
130 00 Praha - ČR 549 01 Vysokov - ČR

INFO: www.svcnachod.cz
E-mail: svc@svcnachod.cz

Tel.: +420 491421021
mob.: +420 603360607

8/03 SVC Náchod

3a

Nevíte si rady? Potřebujete poradit?

Náš zákaznický servis je vám k dispozici

 +420 491 421 021

 svc@svcgroup.cz



Opravdový specialista a Certifikovaný výrobce tažných zařízení s největším sortimentem v ČR. Rodinná firma s více jak 30letou ověřenou tradicí výroby, prodeje a montáže.

www.svcgroup.cz