

Montážní návod

(Montážny návod, Fitting instruction, Montageanleitung,
Istruzioni di montaggio, Monteringshandledning,
Asennusohje, Instruction de montage,
Montegehandleiding, Инструкция по установке)



Tažné zařízení Ford Galaxy 06/2006->06/2015

Ťažné zariadenie
Towbars
Trekhaak
Anhängerkupplung de
Dispositif d'attelage
Equipo de remolque
Sprzęt holowniczy
Hinauslaitteet
Буксирное оборудование











výrobce / dodavatel
SVC Group s.r.o.





Odkaz na produkt:

<https://www.svcgroup.cz/tazne-zarizeni-sro-uby-pevny-skoda-rapid-monte-carlo-10-2012-2018-p7283-v960>



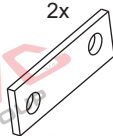

www.svcgroup.cz

	<h1>Ford Galaxy II</h1>		 	 
	 2006->	2600 kg	2400 kg	
Montážní návod Fitting instruction Montageanleitung	Typ: VTZ 001-218 VTZ 002-218 VTZ 003-218		D Hodnota value Wert	 
Classe A50-X  EC 94/20 027 00 - 0227,01	12,24 kN	100 kg		

	M10x40G10.9. 6-ks	
	E10 6 - ks	
	E10,5 4 - ks	
	E11 2 - ks	

čep:VT 08+SVMAT2/3
el: oORIGINAL

Předepsané utahovací momenty:
Specified torque settings :

		
M5	5,9 Nm	6,5 Nm
M6	10,0 Nm	10,5 Nm
M10	49,0 Nm	51,0 Nm
M12	85,0 Nm	87,0 Nm
M14	135,0 Nm	138,0 Nm
M16	210,0 Nm	214,1 Nm

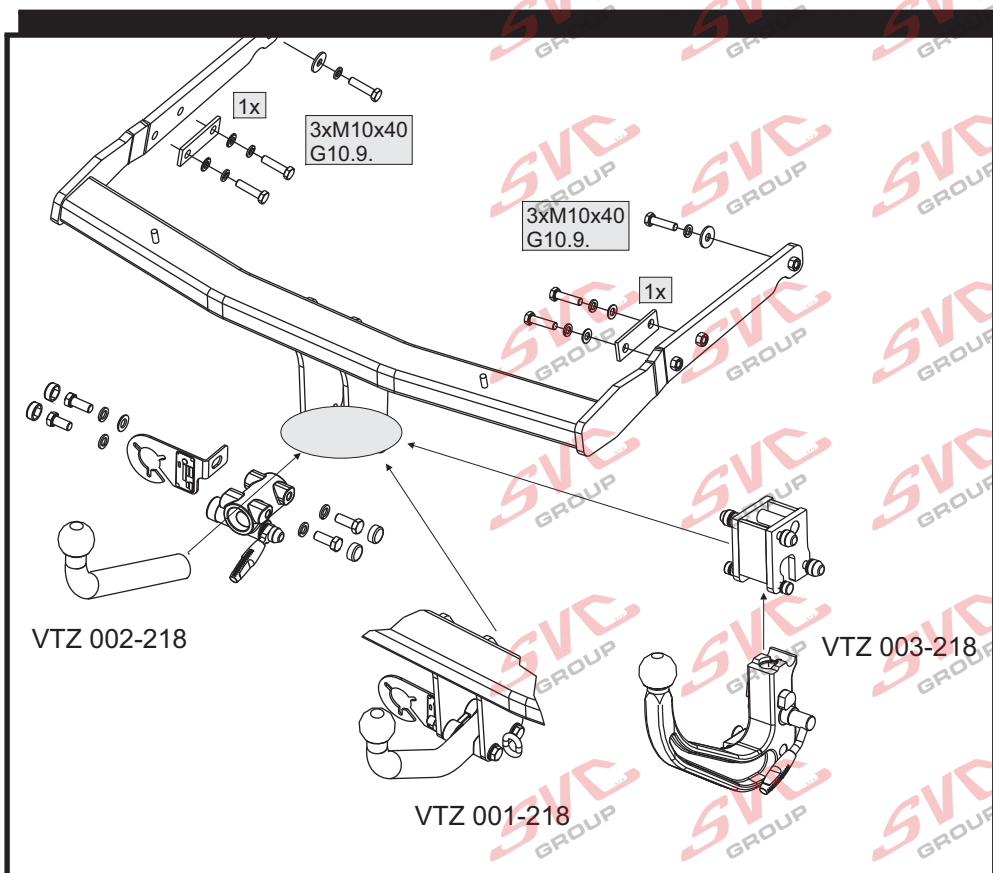

Montážní návod CZ

- Odmontujte zadní nárazník a uvolněte výfuk ze zadních gumových držáků. Demontujte tepelný štít výfuku. Odmontujte plastový panel z vnitřku nárazníku a zhotovte výřez dle obrázku. Odstraňte vnitřek nárazníku, nebude již zapotřebí.
- Zasuňte tažné zařízení do nosníků a přichyťte jej 6 šrouby M10x40 (10.9.). Blíže k zádi vozidla umístěte 2 příložky zvenku nosníků.
- Tažné zařízení dotáhněte dle utahovacích momentů. Umístěte plastový panel na tažné zařízení. Zhotovte výřez nárazníku dle obrázku.
- Namontujte zpět všechny díly, odmontované v bodě 1.

Instruction for Assembly GB

- Dismantle the rear bumper and release the exhaust pipe from rear rubber holders. Dismantle the exhaust pipe heat shield. Dismantle the plastic panel from inside of the bumper, it will not be needed anymore.
- Slide the towing device into the girders and attach it with M10x40 (10.9.) 6 screws. Place 2 plates from the outer side of the girders closer to the rear part of the vehicle.
- Tighten the towing device according to tightening moments. Place the plastic panel on the towing device. Make a recess in the bumper according to the picture.
- Mount all parts dismantled in point 1 back again.

Montageanleitung D

- Wir demontieren die Heckstoßstange und lockern den Auspuff aus den hinteren Gummiträgern. Wir demontieren den Wärmeschild des Auspuffs. Wir demontieren die Kunststoffplatte aus dem Heckstoßstangeninnenraum und fertigen einen Ausschnitt nach dem Bild an. Wir beseitigen das Innere aus der Heckstoßstange, dies wird nicht mehr nötig.
- Wir schieben die Zugeinrichtung in die Träger ein und befestigen mittels 6 Schrauben M10x40 (10.9.). Näher zum Fahrzeugheck bringen wir 2 Laschen von außen der Träger an.
- Wir ziehen die Zugeinrichtung nach den Ziehmomenten fest. Wir platzieren die Kunststoffplatte an die Zugeinrichtung. Wir fertigen einen Ausschnitt nach dem Bild an.
- Wir montieren alle in Punkt 1 demontierten Teile wieder zurück.

Všeobecné pokyny, též viz. typový list:

- Montáž tažného zařízení a el instalace, musí odpovídat požadavku výrobce vozu a příslušného státu kde se výrobek používá. **CZ**
 -Při případném výřezu nárazníku, výrobce tažného zařízení provedl zkoušky na vozidle se standardním nárazníkem na počátku výroby vozidla a neručí za informace k výřezu při případné změně či faceliftu vozu či nárazníku.
 1. V úchytech a spojích tažného zařízení s karosérií musí být karosérie očištěna od měkkých antikorozních ochranných nátěrů karosérie. Všechny vrtané otvory očistěte od špon a ošetřete antikorozním přípravkem.
 2. Používejte dodaný pevnostní spojovací materiál.
 3. Kulový čep nesmí ze zákona překrývat registrační značku vozu, pokud není připojen přívěsný vozík.
 4. Zapojení el. instalace tažného zařízení k vozu musí odpovídat příslušným platným normám a požadavkům výrobce vozu (viz. příručka k vozu, či u prodejce vozu). Tažné zařízení je pevnostně zkušeno a homologováno dle předpisu EC 94/20 a splňuje tuto normu ES.

General instructions, also see Type certificate:

- The towing device assembly and electric installation must comply with the requirements of the car producer and the particular state where the product is used. **GB**
 -The coupling device manufacturer has carried out some tests on a car with a standard bumper which was used at the beginning of making a car and so the manufacturer is not liable for information about a possible slot in a bumper in case of changes or a facelift of a car during a car production.
 1. Clean a car body from soft anticorrosive protection of a car body coat in brackets and joints of a coupling device with a car body. Clean all drilled holes from metalshavings and treat them with antirust agent.
 2. Use supplied strength joining material.
 3. A ball pin, according to a law, cannot cover a number plate, if a trailer is not joined.
 4. Wiring of a coupling device must be up to a standard and car maker requirements. (see a car manual or ask a car seller).
 5. The coupling device has been physically tested and homologated according to the regulation EC 94/20 and is up to the EC standard.

Allgemeine Anweisungen siehe auch Typenschein:

- Die Montage der Anhängerkupplung sowie die Elektroinstallation muss den Anforderungen des Fahrzeugherstellers in dem Staat entsprechen, in welchem das Produkt benutzt wird. **D**
 - bei einem allfälligen Ausschneiden der Stoss- Stange der Hersteller der Zugvorrichtung führte Proben an Wagen mit gängigen Stoss- Stangen am Anfang der Wagenherstellung durch und haftet keinesfalls für Informationen bezüglich des Ausschneidens sowie für allfällige Änderungen oder face- Liftings des Wagens oder der Stoss- Stange.
 1. Bei den Aufhängungen und Verbindungen der Zugvorrichtung mit der Karosserie muss dieselbe von weichen Rostschutzmitteln gereinigt werden. Reinigen Sie sämtliche gebohrte Öffnungen von Spänen und behandeln diese mit einem Rostschutzmittel.
 2. Benützen Sie das gelieferte Festigkeits- Verbindungsmaterial.
 3. Der Kugelbolzen darf von Gesetzes wegen nicht das Kennzeichen des Wagens verdecken, sofern kein Anhänger an den Wagen angehängt ist.
 4. Der Anschluss der Elektroinstallation der Zugvorrichtung an den Wagen muss den entsprechenden gültigen Normen und Anforderungen des Wagenherstellers entsprechen (siehe Handbuch zum Wagen, oder beim Verkäufer des Wagens).
 Die Zugvorrichtung wurde in Bezug auf die Festigkeit nach der Vorschrift EC 94/20 geprüft und genehmigt und erfüllt die ES- Norm.

VTZ 001-218 Ford GALAXY-II_r.v.06/ 2006->

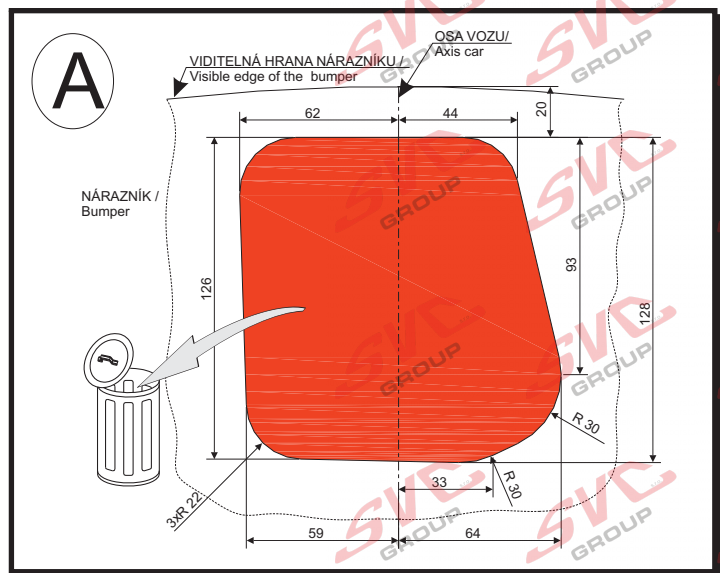
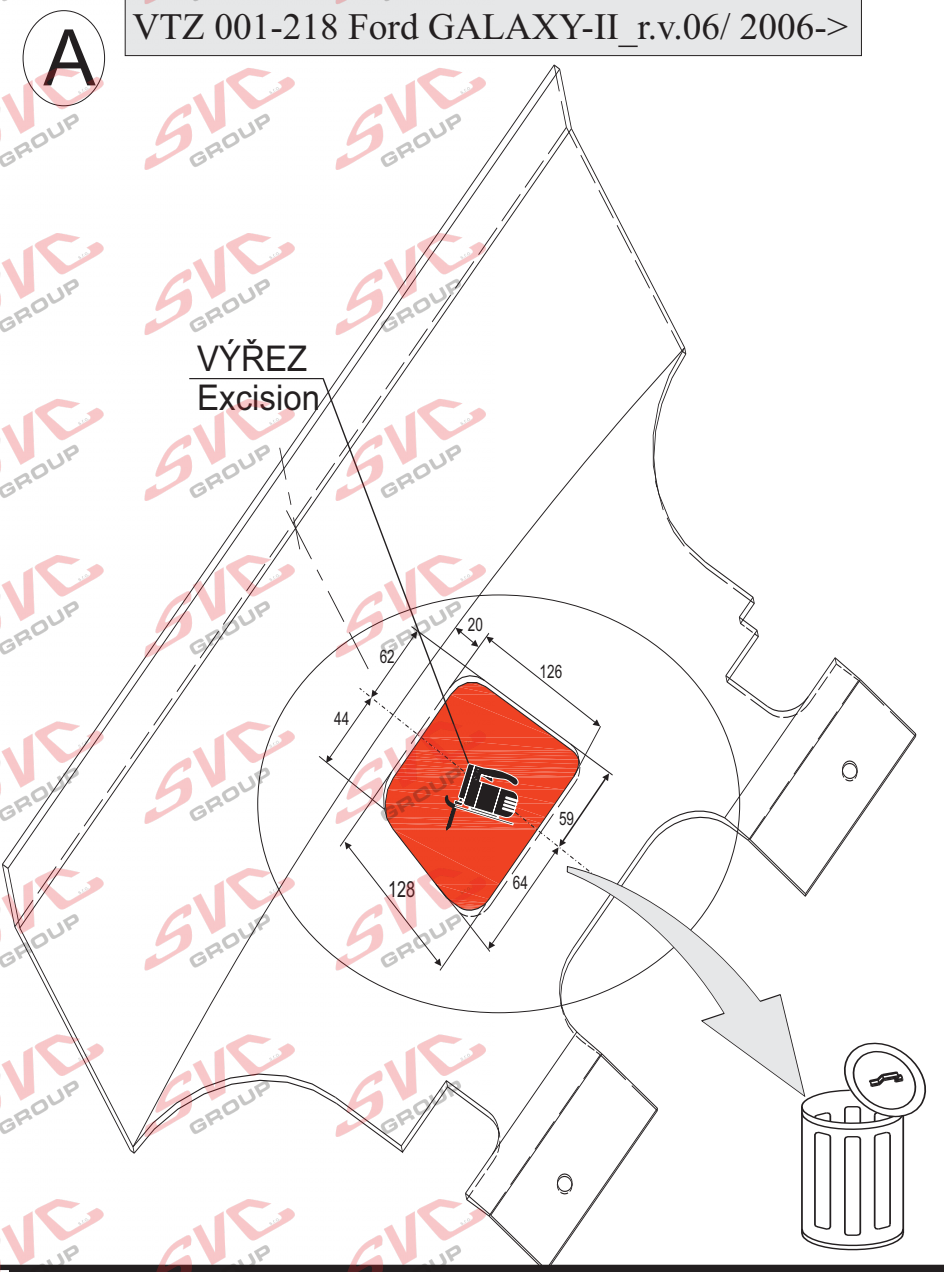

TYPE:
VTZ 001/2/3-218

SVC NÁCHOD - Pod Smrkem 2031 547 01 Náchod ČR

INFO: www.svcnachod.cz
E-mail:svc@svcnachod.cz

Tel.:+420 491421021
mob.: +420 603360607

VÝŘEZ PRO/ Cutout forVTZ 001/2-218
pro základní nárazník vozu, při uvedení do prodeje

DETAIL "1:1"

A



TYPE:
VTZ 001/2-218

SVC NÁCHOD - Pod Smrkem 2031 547 01 Náchod ČR

INFO: www.svcnachod.cz
E-mail: svc@svcnachod.cz

Tel.: +420 491421021
mob.: +420 603360607

8/03 SVC Náchod

2a

VTZ 003-218 Ford GALAXY-II_r.v.06/ 2006->

B

VÝŘEZ
Excision

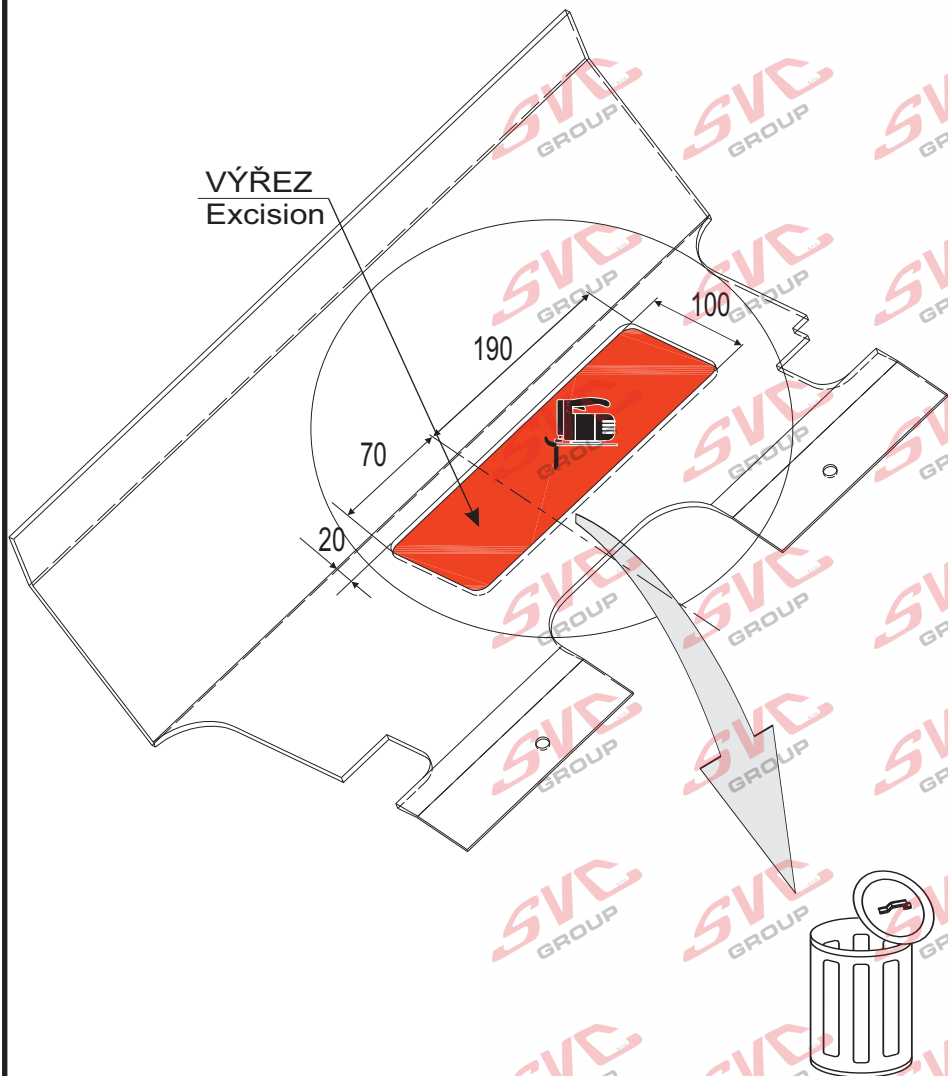

TYPE:
VTZ 003-218

SVC NÁCHOD - Pod Smrkem 2031 547 01 Náchod ČR

INFO: www.svcnachod.cz
E-mail: svc@svcnachod.cz

Tel.: +420 491421021
mob.: +420 603360607

8/03 SVC Náchod

3a

VÝŘEZ PRO VTZ 003-218 /
Cutout for VTZ 003-218

PŘILOŽIT ZE VNITŘ NÁRAZNÍKU /
Attach internally bumper

MĚŘÍTKO /
scale templates 1:1

LEVÁ STRANA VOZU /
Left side car

VIDITELNÁ HRANA NÁRAZNÍKU /
Visible edge of the bumper

B

OSA VOZU /
Axis car

20

Strana u držáku nárazníku

70

190

260

TYPE:
VTZ 003-218

SVC NÁCHOD - Pod Smrkem 2031 547 01 Náchod ČR

INFO: www.svcnachod.cz
E-mail: svc@svcnachod.cz

Tel.: +420 491421021
mob.: +420 603360607

8/03 SVC Náchod

3b

Nevíte si rady? Potřebujete poradit?

Náš zákaznický servis je vám k dispozici

 +420 491 421 021

 svc@svcgroup.cz



Opravdový specialista a Certifikovaný výrobce tažných zařízení s největším sortimentem v ČR. Rodinná firma s více jak 30letou ověřenou tradicí výroby, prodeje a montáže.

www.svcgroup.cz