

Montážní návod

(Montážny návod, Fitting instruction, Montageanleitung,
Istruzioni di montaggio, Monteringshandledning,
Asennusohje, Instruction de montage,
Montagehandleiding, Инструкция по установке)



Tažné zařízení

Fiat Punto Grande+EVO 09/2005->06/2013

Ťažné zariadenie
Towbars
Trekhaak
Anhängerkupplung de
Dispositif d'attelage
Equipo de remolque
Sprzęt holowniczy
Hinauslaitteet
Буксирное оборудование



výrobce / dodavatel







SVC Group s.r.o.

Odkaz na produkt:



<https://www.svcgroup.cz/tazne-zarizeni-sro-uby-pevny-skoda-rapid-monte-carlo-10-2012-2018-p7283-v960>



www.svcgroup.cz

	Alfa Romeo Mito 09/2008->	  1795 kg	 1200kg
	Fiat Punto Grande + Evo type - 194 09/2005->		
Montážní návod Fitting instruction Montageanleitung	Opel Corsa D type - L08+L68 09/06->08/14	D Hodnota value Wert 7,06 kN	 60 kg
Classe A50-X  EC 94/20 00 - 0132.01	Opel Corsa E type - 08+86 09/2014->		
	Typ: VTZ 001-191 VTZ 002-191 VTZ 003-191		

 M10x35 - 6 ks
 E10-2 ks
 E11-8 ks
 M10-4 ks
čep: VT 11+SVMAT3 el: BV

Předepsané utahovací momenty: Specified torque settings :		
		
M5	5,9 Nm	6,5 Nm
M6	10,0 Nm	10,5 Nm
M10	49,0 Nm	51,0 Nm
M12	85,0 Nm	87,0 Nm
M14	135,0 Nm	138,0 Nm
M16	210,0 Nm	214,1 Nm

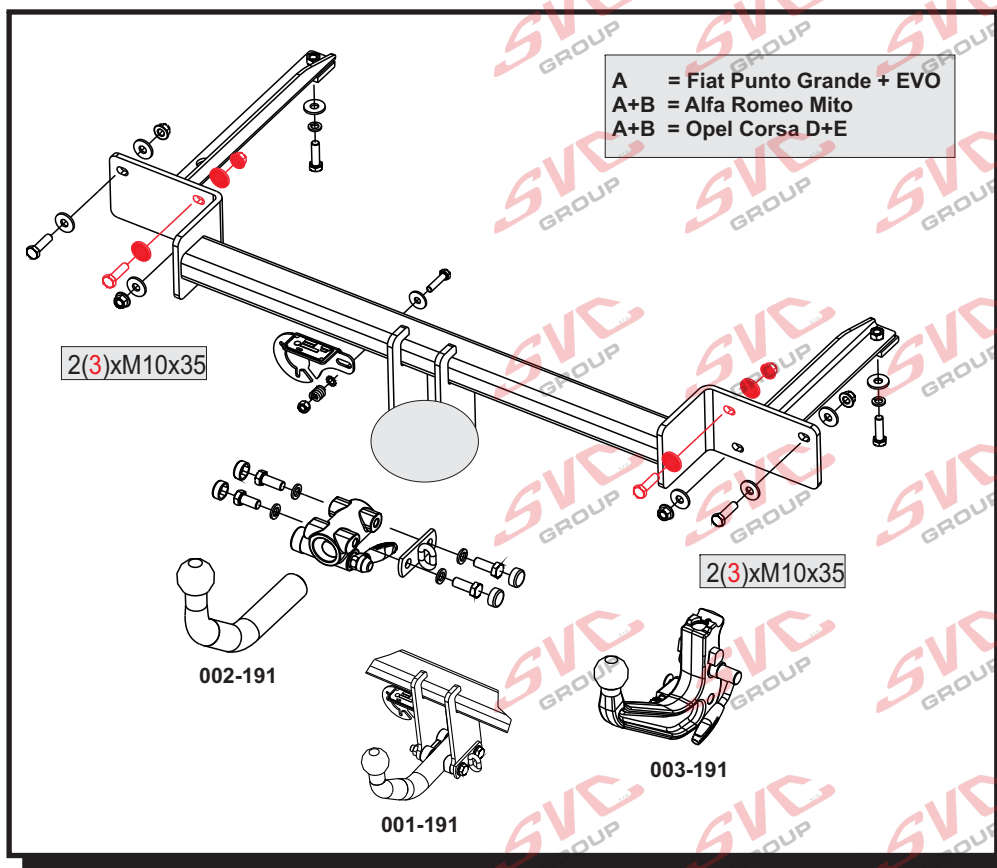

Montážní návod: CZ

- Demontujte zadní nárazník vozu, plechovou výztuhu (ta již nebude za potřeby) Uvolněte zadní úchyt výfuku a vyjměte plastové záslepky na nosnících v místech uchycení tažného zařízení.
- Vsuňte do zadních nosníků tažné zařízení, a od spodu nosníku a k zadnímu čelu jej přichyťte čtyřmi šrouby M10x35 přes velkoplošné podložky. Na stávající šrouby přijdou matky s velkoplošnými podložkami.
- Tažné zařízení vyrovnejte a dotáhněte dle utahovacích momentů.
- Zhotovte dle dodané šablony výřez v nárazníku a namontujte zpět demontované části vozu

Instruction for assembly: GB

- Dismantle the rear bumper and the steel plate strut (this will not be needed anymore) from the vehicle. Loosen the rear attachment fitting of the exhaust pipe and remove the plastic blinders on the girders in the points of the towing device attachment.
- Slide the towing device in the rear girders and attach it with four screws M10x35 over large washers from the bottom of the girder and to the rear face. Nuts with large washers will be put on the existing screws.
- Level the towing device and tighten according to the tightening moments.
- Make a recess in the bumper according to the supplied template and mount the dismantled parts of the vehicle back again.

Montageanleitung: D

- Die Heckstoßstange des Wagens und die Belchstrebe (sie wird nicht mehr nötig) demontieren. Die hintere Auspuffhalterung locker machen und die Kunststoffblindflanschen auf den Trägern, in den Stellen der Zugeinrichtungsbefestigung herausnehmen.
- In die hinteren Träger die Zugeinrichtung einschieben und sie von unten des Trägers und zur hinteren Stirn mit vier Schrauben M10x35 durch die großflächigen Unterlagen befestigen. Auf die bestehenden Schrauben werden die Muttern mit großflächigen Unterlagen angebracht.
- Die Zugeinrichtung ausgleichen und gemäß Anzugsmomenten nachziehen.
- Gemäß der gelieferten Schablone einen Ausschnitt in der Stoßstange machen und die demontierten Teile des Wagens wieder montieren.

Všeobecné pokyny, též viz. typový list:

- Montáž tažného zařízení a el instalace, musí odpovídat požadavku výrobce vozu a příslušného státu kde se výrobek používá.
-Při případném výřezu nárazníku, výrobce tažného zařízení provedl zkoušky na vozidle se standardním nárazníkem na počátku výroby vozidla a neručí za informace k výřezu při případné změně či faceliftu vozu či nárazníku.
1. V úchytech a spojích tažného zařízení s karosérií musí být karosérie očištěna od měkkých antikorozních ochranných nátěrů karosérie. Všechny vrtané otvory očistěte od špon a ošetřete antikorozním přípravkem.
2. Použijte dodaný pevnostní spojovací materiál.
3. Kulový čep nesmí ze zákona překrývat registrační značku vozu, pokud není připojen přívěsný vozík..
4. Zapojení el. instalace tažného zařízení k vozu musí odpovídat příslušným platným normám a požadavkům výrobce vozu (viz. příručka k vozu, či u prodejce vozu). Tažné zařízení je pevnostně zkoušeno a homologováno dle předpisu EC 94/20 a splňuje tuto normu ES.

General instructions, also see Type certificate:

- The towing device assembly and electric installation must comply with the requirements of the car producer and the particular state where the product is used.
- The coupling device manufacturer has carried out some tests on a car with a standard bumper which was used at the beginning of making a car and so the manufacturer is not liable for information about a possible slot in a bumper in case of changes or a facelift of a car during a car production.
1. Clean a car body from soft anticorrosive protection of a car body coat in brackets and joints of a coupling device with a car body. Clean all drilled holes from metalshavings and treat them with antirust agent.
2. Use supplied strength joining material.
3. A ball pin, according to a law, cannot cover a number plate, if a trailer is not joined.
4. Wiring of a coupling device must be up to a standard and car maker requirements. (see a car manual or ask a car seller).
5. The coupling device has been physically tested and homologated according to the regulation EC 94/20 and is up to the EC standard.

Allgemeine Anweisungen siehe auch Typenschein:

- Die Montage der Anhängerkupplung sowie die Elektroinstallation muss den Anforderungen des Fahrzeugherstellers in dem Staat entsprechen, in welchem das Produkt benutzt wird.
- bei einem allfälligen Ausschneiden der Stoss- Stange der Hersteller der Zugsvorrichtung führte Proben an Wagen mit gängigen Stoss- Stangen am Anfang der Wagenherstellung durch und haftet keinesfalls für Informationen bezüglich des Ausschneidens sowie für allfällige Änderungen oder face- Liftings des Wagens oder der Stoss- Stange.
1. Bei den Aufhängungen und Verbindungen der Zugsvorrichtung mit der Karosserie muss dieselbe von weichen Rostschutzmitteln gereinigt werden. Reinigen Sie sämtliche gebohrte Öffnungen von Spänen und behandeln diese mit einem Rostschutzmittel.
2. Benutzen Sie das gelieferte Festigkeits- Verbindungsmaterial.
3. Der Kugelbolzen darf von Gesetzes wegen nicht das Kennzeichen des Wagens verdecken, sofern kein Anhänger an den Wagen angehängt ist.
4. Der Anschluss der Elektroinstallation der Zugsvorrichtung an den Wagen muss den entsprechenden gültigen Normen und Anforderungen des Wagenherstellers entsprechen (siehe Handbuch zum Wagen, oder beim Verkäufer des Wagens).
Die Zugsvorrichtung wurde in Bezug auf die Festigkeit nach der Vorschrift EC 94/20 geprüft und genehmigt und erfüllt die ES- Norm.

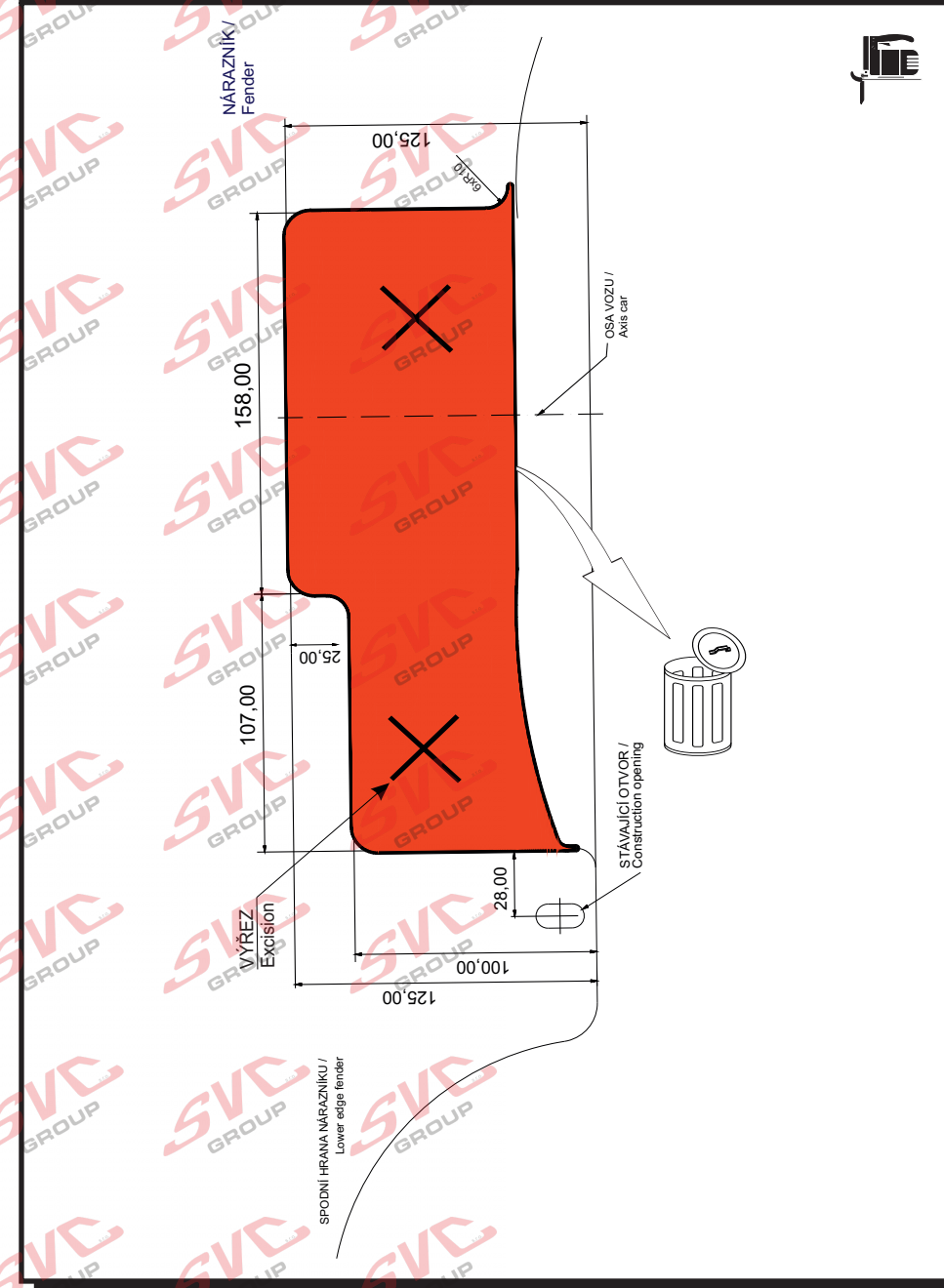

Nevíte si rady? Potřebujete poradit?

Náš zákaznický servis je vám k dispozici

 +420 491 421 021

 svc@svcgroup.cz



Opravdový specialista a Certifikovaný výrobce tažných zařízení s největším sortimentem v ČR. Rodinná firma s více jak 30letou ověřenou tradicí výroby, prodeje a montáže.

www.svcgroup.cz