

Montážní návod

(Montážny návod, Fitting instruction, Montageanleitung,
Istruzioni di montaggio, Monteringshandledning,
Asennusohje, Instruction de montage,
Montegehandleiding, Инструкция по установке)



Tažné zařízení

Ťažné zariadenie
Towbars
Trekhaak
Anhängerkupplung de
Dispositif d'attelage
Equipo de remolque
Sprzęt holowniczy
Hinauslaitteet
Буксирное оборудование











výrobce / dodavatel
SVC Group s.r.o.

Odkaz na produkt:

<https://www.svcgroup.cz/tazne-zarizeni-sro-uby-pevny-skoda-rapid-monte-carlo-10-20-12-2018-p7283-v960>



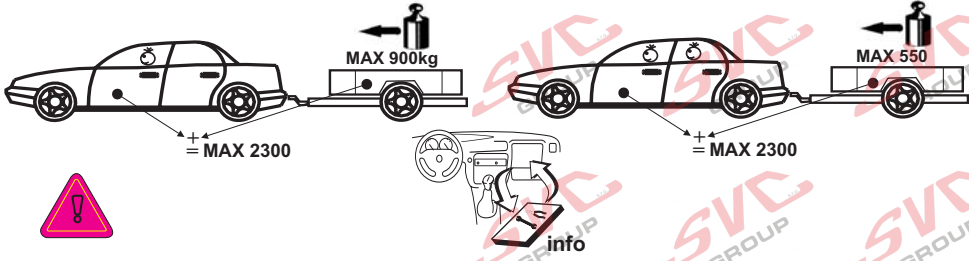
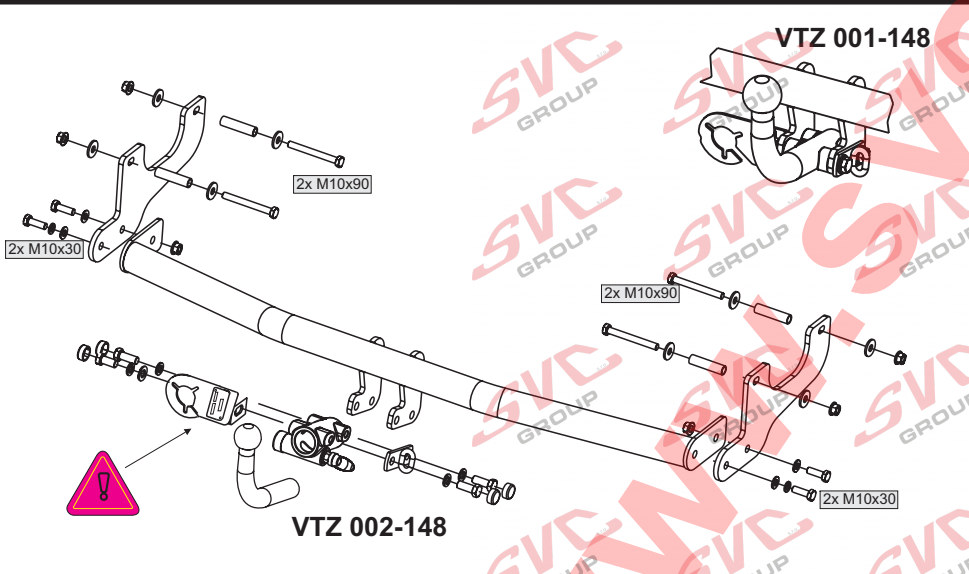
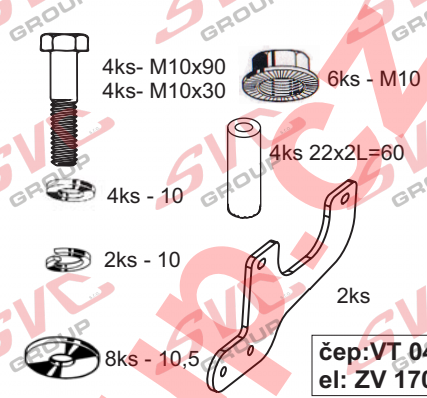

www.svcgroup.cz

	RENAULT Modus Grand Modus	  1450 kg	  1000 kg
	 2004->	D Hodnota value Wert 5,81 kN	  75 Kg
Montážní návod Fitting instruction Anbauanweisung	Typ: VTZ 001-148 VTZ 002-148		
Classe A50-X splňuje complies: ES 94/20	e27 00 - 0047 01		

Předepsané utahovací momenty:
Specified torque settings:

		
M5	5,9 Nm	6,5 Nm
M6	10,0 Nm	10,5 Nm
M10	49,0 Nm	51,0 Nm
M12	85,0 Nm	87,0 Nm
M14	135,0 Nm	138,0 Nm
M16	210,0 Nm	214,1 Nm

ČR

Montážní návod

- 1/ Spustíme a sundáme rezervní kolo. Uvolníme podběhy zadních kol. Odlepíme záslepky montážních otvorů z obou stran nosníků. Uvolníme zadní výfuk.
- 2/ Z vnitřní strany do nosníků vložíme 4 šrouby M10 x 90 přes velkoplošné podložky a z venkovní strany na ně navlékneme trubičky L= 60x15x2. Poté nasadíme L+P bok tažného zařízení a přichytíme je přes velkoplošné podložky a korunkové matky. Nedotahovat !!
- 3/ Mezi takto připravené boky nasadíme hlavní nosník tažného zařízení (zasunujeme nejdříve stranu u výfuku) a tento přichytíme 4 šrouby M10 x 30 a poté všechny šrouby řádně dotáhneme dle utahovacích momentů.
- 4/ Přichytíme zpět výfuk a vrátíme zpět rezervní kolo.

Všeobecné pokyny :

1. V úchytech a spojích tažného zařízení s karosérií , musí být karosérie očištěna od měkčích antikoročních ochranných nátěrů (nástříků karosérie). Všechny vrtané otvory očistíte od špon a ošetříte antikoročním přípravkem.
2. Kulový čep a pohyblivé součásti udržujte v čistotě a mažte tukem , používejte na třecí plochy a otvory systému krytky k tomu určené.
3. Použijte dodaný pevnostní spojovací materiál
4. Po ujetí cca 1000 km s vlekem, nechte zkontrolovat šroubové spoje tažného zařízení.
5. Kulový čep nesmí ze zákona překrývat registrační značku vozu.
6. Zapojení el instalace tažného zařízení k vozu musí odpovídat příslušným platným normám a požadavku výrobce vozu (viz. příručka k vozu, či u prodejce vozu).

Tažné zařízení je pevnostně zkušeno dle předpisu ES 94/20 splňuje všechny předepsané normy ES.

Typ: VTZ 001-148
 VTZ 002-148

SVC NÁCHOD, s.r.o.
 Pod Smrkem 2031, 547 01 Náchod ČR

e-mail: svc@svcnachod.cz
 INFO-HELLP : www.svcnachod.cz

Tel.: +420 491421021
 mob.: +420 603360607

Fitting instructions:

1. Lower and take a spare wheel down. Loosen back wheel houses. Unstick end caps of assembling points from both sides of beams. Loosen back exhaust pipe.
2. Put four M10x90 bolts from the inside of beams through large area washers and put L = 60x15x2 tubes on them from the outside.
Then put the left and right sides of a coupling device on and attach them through large area washers and crown nuts. Do not tighten!!
3. Between such prepared sides put the main beam of a coupling device (put in the side closer to the exhaust pipe first) and attach it by four M10x30 bolts and then tighten everything according to torque moments.
4. Attach the exhaust pipe back and put the spare wheel back too.

General instructions:

- 1 Remove insulating material on a car body in grips and joints of a tow bar with a car body. Clean all drilled holes with anticorrosive agent and remove all metal shavings.
- 2 Keep ball hitch and all moving parts clean and grease them, use on friction areas and use original supplied plastic covering caps.
- 3 Use supplied mechanical strength jointing material.
- 4 It is recommended to retighten all fixing bolts and nuts after coupling device has been in use approximately 1000 km.
- 5 According to a law a ball hitch cannot cover a number plate.
- 6 Wiring of a tow bar must be up to a standard and car maker requirements (see a car manual or ask a car dealer).

The tow bar has been physically tested according to a regulation 94/20/EC and fulfils all prescribed ES regulations

Pravá strana

Levá strana

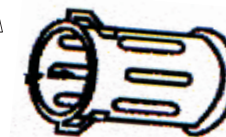

Nevíte si rady? Potřebujete poradit?

Náš zákaznický servis je vám k dispozici

 +420 491 421 021

 svc@svcgroup.cz



Opravdový specialista a Certifikovaný výrobce tažných zařízení s největším sortimentem v ČR. Rodinná firma s více jak 30letou ověřenou tradicí výroby, prodeje a montáže.

www.svcgroup.cz