

Montážní návod

(Montážny návod, Fitting instruction, Montageanleitung,
Istruzioni di montaggio, Monteringshandledning,
Asennusohje, Instruction de montage,
Montegehandleiding, Инструкция по установке)



Tažné zařízení Ford Galaxy 05/2000->05/2006

Ťažné zariadenie
Towbars
Trekhaak
Anhängerkupplung de
Dispositif d'attelage
Equipo de remolque
Sprzęt holowniczy
Hinauslaitteet
Буксирное оборудование









výrobce / dodavatel
SVC Group s.r.o.

Odkaz na produkt:

<https://www.svcgroup.cz/tazne-zarizeni-sro-uby-pevny-skoda-rapid-monte-carlo-10-2012-2018-p7283-v960>



www.svcgroup.cz

	Ford Galaxy Seat Alhambra VW Sharan	  2510 kg	 2045 kg
	včetně/incl. 4x4  05/2000 ->	D Hodnota value Wert 11,05 kN	 85kg
Montážní návod Fitting instruction Anbauanweisung	Type: VTZ 001-159 VTZ 002-159		
Classe A50-X  EC 94/20 E27 00 - 0056			



6ks M10x40
6ks - 10
6ks - 10.5

čep: VT 07
el: ZV220

Předepsané utahovací momenty:
Specified torque settings:

M5	5,9 Nm	6,5 Nm
M6	10,0 Nm	10,5 Nm
M10	49,0 Nm	51,0 Nm
M12	85,0 Nm	87,0 Nm
M14	135,0 Nm	138,0 Nm
M16	210,0 Nm	214,1 Nm

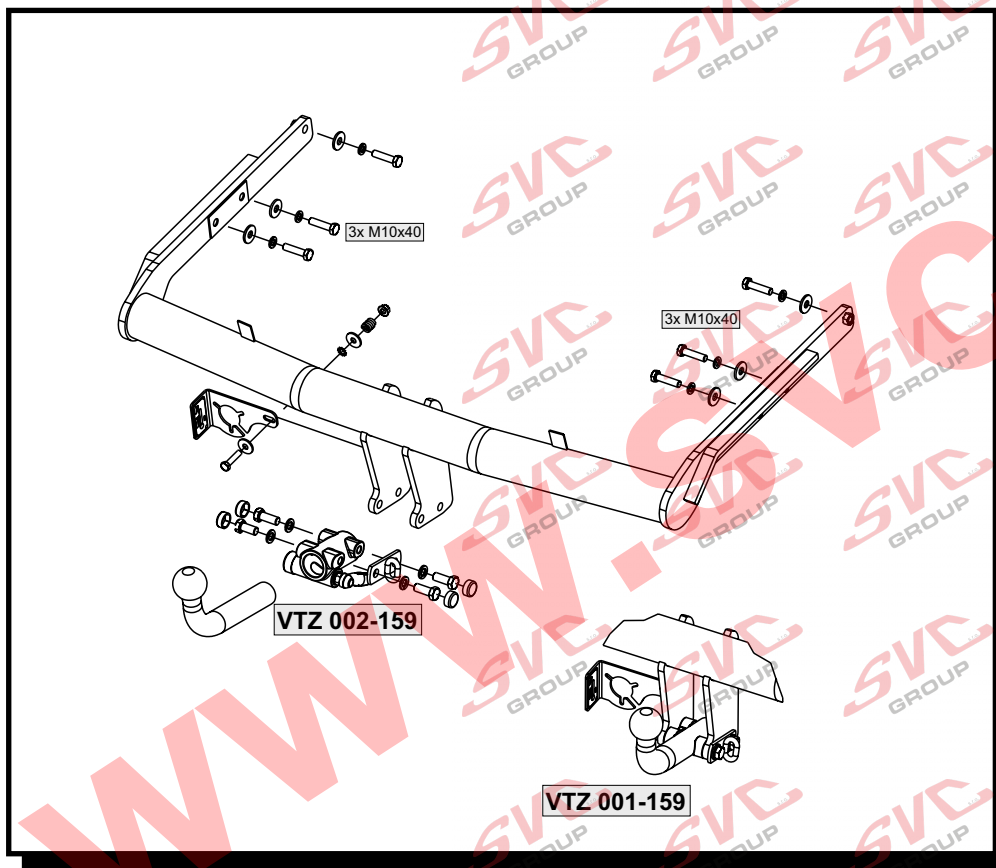

Montážní návod ČR

VW Sharan, Seat Alhambra, Ford Galaxi 2000->

- Demontujte z vozu zadní nárazník, výztuhu nárazníku, rezervní kolo a tepelný hliníkový kryt tlumiče výfuku. Očistíte v místech pro uchycení tažného zařízení případně nečistoty.
- Od zadu do nosníků nasuneme hlavní nosník tažného zařízení jen do poloviny a na držáky přichytíme zpět nárazník.
- Poté nárazník s tažným zařízením zasuneme do nosníků. Přichytíme nejprve nárazník na bocích a poté tažné zařízení šrouby M10x40 přes velkoplošné podložky a celé řádně dotáhneme dle utahovacích momentů.
- Vrátíme zpět tepelný štít a rezervní kolo. (Výztuha nebude již zapotřebí).

Všeobecné pokyny:

- V úchytech a spojích tažného zařízení s karosérií, musí být karosérie očištěna od měkkých antikorozních ochran (nástríku karosérie). Všechny vrtané otvory očištěte od špon a ošetřete antikorozním přípravkem.
- Kulový čep a pohyblivé součásti udržujte v čistotě a mažte tukem, používejte na třecí plochy a otvory systému krytky k tomu určené.
- Použijte dodaný pevnostní spojovací materiál
- Po ujetí cca 1000 km s vlekem, nechte zkontrolovat šroubové spoje tažného zařízení.
- Kulový čep nesmí ze zákona překrývat registrační značku vozu.
- Zapojení el instalace tažného zařízení k vozu musí odpovídat příslušným platným normám a požadavku výrobce vozu (viz. příručka k vozu, či u prodejce vozu).

Tažné zařízení je pevnostně zkušeno dle předpisu ES 94/20 splňuje všechny předepsané normy ES

SVC Náchod A2 / 5

B/03 SVC Náchod

Fitting instructions:

1. Dismantle the back bumper from a car, also dismantle a bumper reinforcement, spare wheel and heat aluminium cover exhaust pipe silencer. Clean the dirt in places for attaching the coupling device.
2. Put the main beam of a coupling device from the back into beams only into a half way and attach the bumper back to brackets.
3. Then put in the bumper together with the coupling device to the beams. First attach the bumper on the sides and then the coupling device by using six M10x40 bolts through large area washers and tighten it properly according to torque moments.
4. Put the heat shield and the spare wheel back. (The reinforcement will not be needed anymore).

General instructions:

- 1 Remove insulating material on a car body in grips and joints of a tow bar with a car body. Clean all drilled holes with anticorrosive agent and remove all metal shavings.
- 2 Keep ball hitch and all moving parts clean and grease them, use on friction areas and use original supplied plastic covering caps.
- 3 Use supplied mechanical strength jointing material.
- 4 It is recommended to retighten all fixing bolts and nuts after coupling device has been in use approximately 1000 km.
- 5 According to a law a ball hitch cannot cover a number plate.
- 6 Wiring of a tow bar must be up to a standard and car maker requirements (see a car manual or ask a car dealer).

The tow bar has been physically tested according to a regulation 94/20/EC and fulfils all prescribed ES regulations

Nevíte si rady? Potřebujete poradit?

Náš zákaznický servis je vám k dispozici

 +420 491 421 021

 svc@svcgroup.cz



Opravdový specialista a Certifikovaný výrobce tažných zařízení s největším sortimentem v ČR. Rodinná firma s více jak 30letou ověřenou tradicí výroby, prodeje a montáže.

www.svcgroup.cz