

Pro vozidlo bez přípravy kde musíte přípravu rozlišovat

018-709 pro 13 pinů
018-699 pro 7 pinů

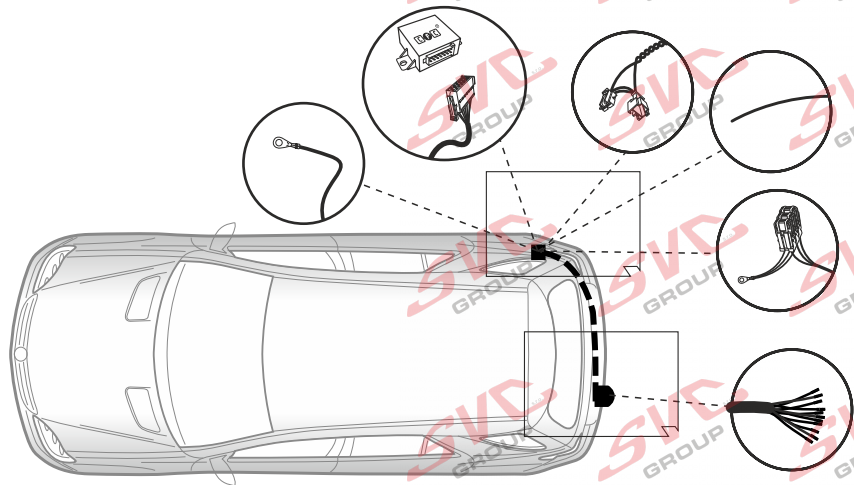
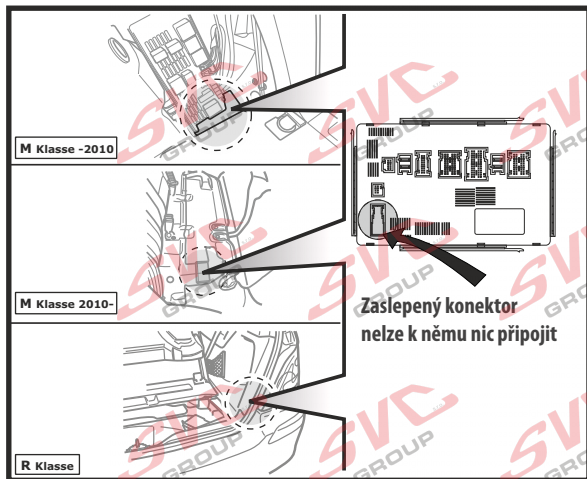
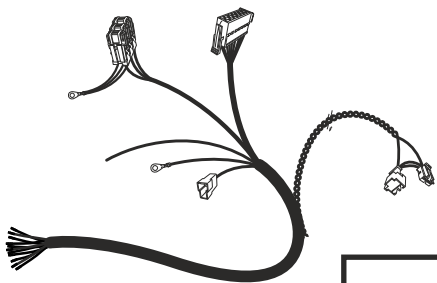

Pro vozidlo s přípravou pro elektroinstalaci vozu pro tažné zařízení

MB-075-DH pro 13 pinů
MB-075-BH pro 7 pinů

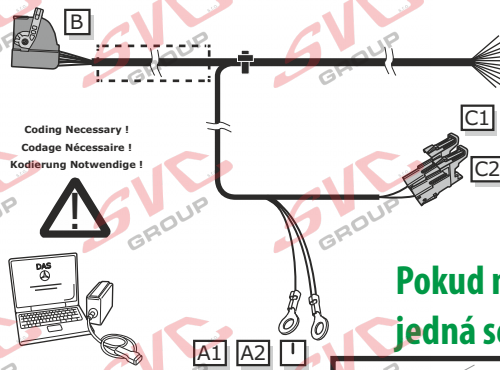

Pokud máte na voze tento konektor jedná se o vozidlo s přípravou

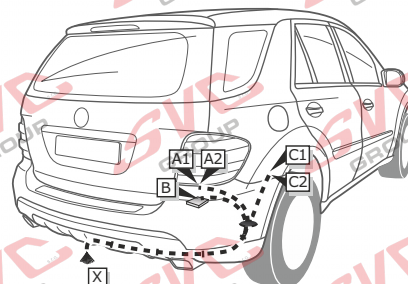
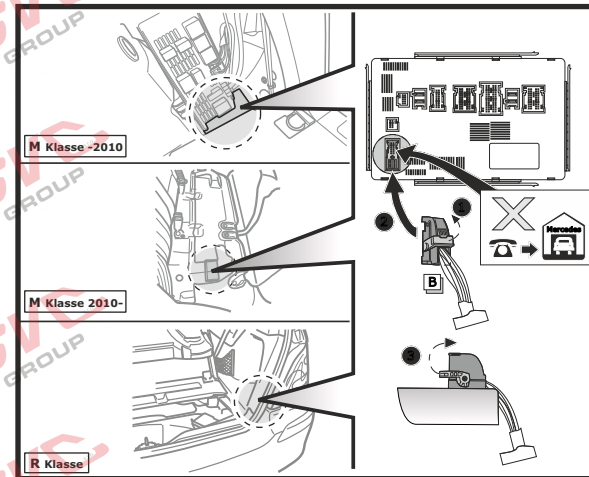

M Klasse -2010 / GL-07/2009

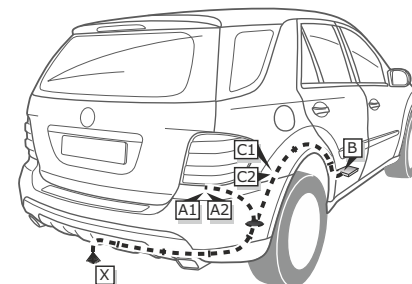

M Klasse 2010- / GL 08/2009-