





Montagehandleiding Fitting instruction Montageanleitung Description de montage Instrucciones de montaje Montagevejledning Monteringsvejledning Monteringshandledning Asennusohje Istruzioni di montaggio Návod k montáži Szerelési utasítás Порядок установки	Subaru Forester MPV  2008® TYPE: 035-781 Ball code: 38.280-3138	 EC 94/20 e7 00-0198	 2050 kg	 2000 kg	 80 kg	D Waarde Value Wert Valer Érték 10,0 kN	<table border="1"> <tr> <td>NL</td><td>D</td><td>GB</td><td>N</td><td>SF</td><td>I</td><td>F</td> </tr> <tr> <td>E</td><td>DK</td><td>S</td><td>CZ</td><td>H</td><td>RU</td><td>PL</td> </tr> </table>	NL	D	GB	N	SF	I	F	E	DK	S	CZ	H	RU	PL
	NL	D	GB	N	SF	I	F														
E	DK	S	CZ	H	RU	PL															
© BOSAL						BAF31 issue: 01.04.2009															



- Raadpleeg uw dealer voor de max. massa die uw wagen mag trekken.
- Die maximale Anhängelast ihres Fahrzeuges können Sie im Fahrzeugschein oder im Benutzerhandbuch nachlesen.
- For the max. trailer weight of your car please refer to the owner's manual or your car homologation documents.
- Pour connaître le poids maxi remarquable pour votre voiture consulter la notice d'utilisation de votre voiture ou la carte grise.
- Consulte a su distribuidor sobre el peso máximo que puede remolcar su vehículo.
- Deres forhandler vil kunne oplyse Dem om den højst tilladte vægt efter Deres køretøj.
- Ta kontakt med forhandleren angående den maksimale vekt som bilen kan trekke.
- Se handboken eller registreringsbevis för max släpvagnsvikt för din bil.
- Tarkista suurin sallittu vetopaino ajoneuvon ohjekirjasta tai rekisteriotteesta.
- Per conoscere il peso massimo rimorchiabile dalla propria autovettura, fare riferimento al manuale d'istruzione od ai documenti di omologazione della vettura stessa.
- Maximální přípustná hmotnost přívěsu pro Vaše vozidlo je uvedena v technickém průkazu nebo v uživatelské příručce.
- A maximális vontatható tömegéről győződjön meg a gépkocsi kezelési könyvből, vagy a gépkocsi típusbizonyítványából.
- Максимальную массу прицепа просим проверять в заводской книжке или по в типовом сертификате автомобиля.

Meegeleverde onderdelen Mitgelieferte Befestigungsteile Provided parts Materiel de fixation joint Список комплектующих	Piezas incluidas Medfølgende komponenter Vedlagt festemateriell Medföljande komponenter	Mukana tulevat osat Componenti forniti a corredo Dodané upeňovací díly Tartozékjegyzék
--	--	---

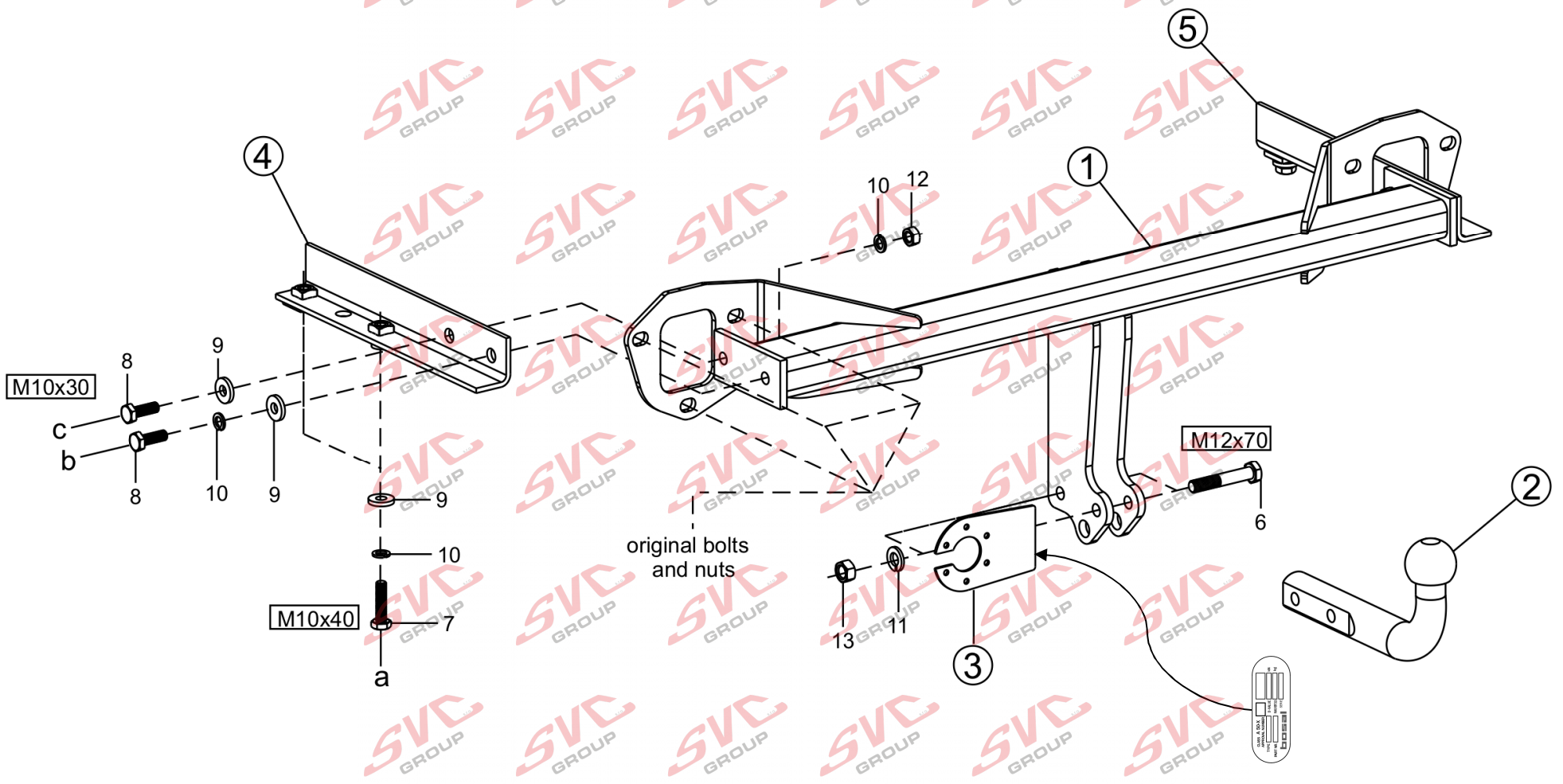
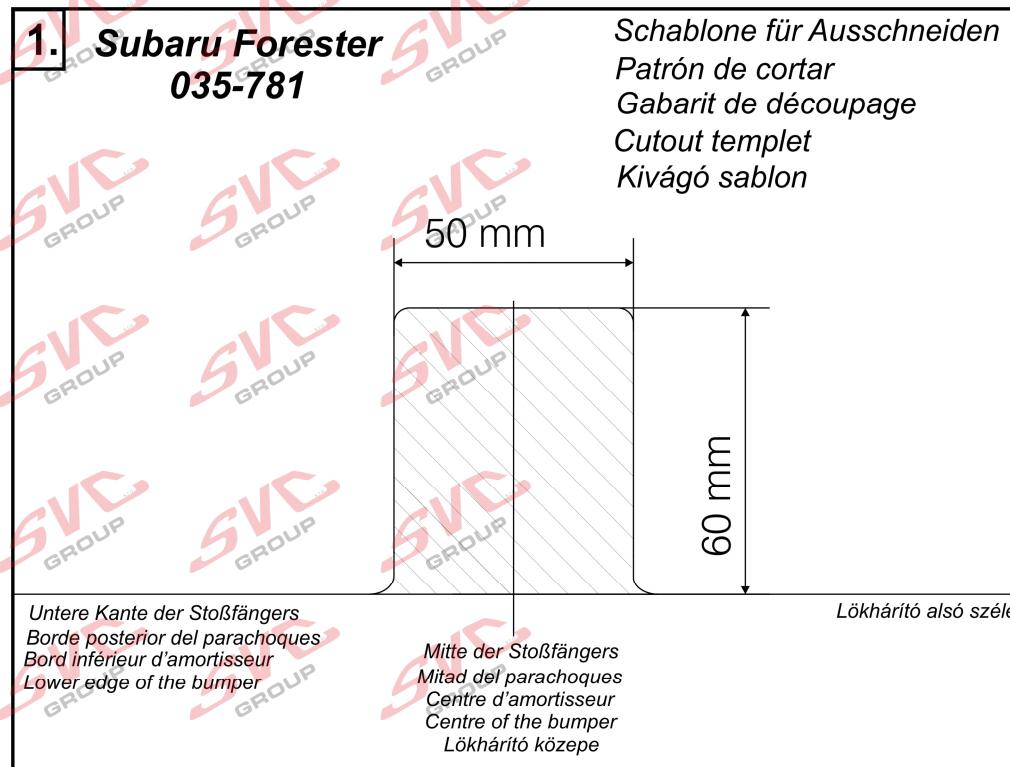
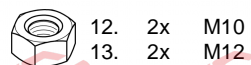
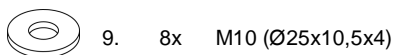
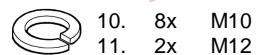
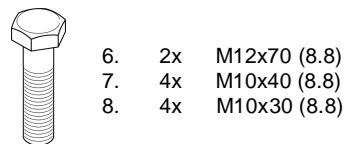

(GZ) 035-781 Návod k montáži:

1. Podle přiloženého seznamu zkontrolovat jednotlivé součásti tažného zařízení. Pokud je to nezbytné, odstranit ze styčných bodů v zavazadlovém prostoru ochranný prostředek.
2. Odmontujte zadní nárazník a vložku nárazníku (tuto už v budoucnu nebudete potřebovat).
3. Výfuk úplně zpusťte a podložte ho.
4. Vyjměte gumové zátky ze spodku podvozkových trámů (vpravo/vlevo) a součástky s označením **(4,5)** umístěte do podvozkového trámu.
5. Pomocí přiložených elementů volně připevněte konzoly **(4)** a **(5)** k podvozkovému rámu v bodech „a“, tak jak to uvádí výkres.
6. Pomocí původních (dodaných z výroby) šroubů volně připevněte těleso tažného háku **(1)** k zadní stěně – tak jak to uvádí nákres – resp. k doplňkovým deštičkám **(4,5)** v bodech „b“ a „c“ pomocí přiložených fixačních elementů, tak jak to uvádí nákres.
7. Tažné zařízení nastavte do středové polohy a fixně dotáhněte všechny šrouby:

M10 (8.8) 46 Nm

8. Vystřihněte nárazník podle přiložené výstřihové šablony (viz: obr. 1).
9. Namontujte zpátky nárazník.
10. Odmontujte tažnou kouli **(2)** a plech pro zachycení zástrček **(3)** na korpus tažného háku. Momentovým klíčem fixně dotáhněte šrouby:
M12 (8.8) 79 Nm
11. Po ujetí zhruba 1000 km dotáhnout všechny šrouby a matice na výše uvedené hodnoty točivého momentu.
12. Firma Bosal nenese zodpovědnost za jakoukoliv závadu na výrobku způsobenou nesprávným zacházením na straně uživatele nebo osoby za kterou je zodpovědný.
13. Montáž tažného zařízení smí být vykonaná jen v odborné dílně.

Formule ke zjištění D-hodnoty : $\frac{\text{zatížení přívěsem [kg]} \times \text{celková váha vozidla [kg]}}{\text{zatížení přívěsem [kg]} + \text{celková váha vozidla [kg]}} \times \frac{9,81}{1000} = D \text{ [kN]}$

(D) 035-781 Anbauanweisung:

1. Die Anhängervorrichtung auspacken und die Befestigungsteile auf Vollständigkeit überprüfen. Im Bereich der Befestigungspunkte den Unterbodenschutz entfernen.
2. Den hinteren Stoßfänger und die Stoßfängereinlage abmontieren (diese wird später nicht mehr benötigt).
3. Den Auspuff vollständig herunterlassen und abstützen.
4. Den Gummistopfen an der Unterseite des Fahrgestellrahmens (links/rechts) herausnehmen und die mit **(4,5)** gekennzeichneten Teile dort einsetzen.
5. Die Zubehörplatten **(4)** und **(5)** lose an den Punkten „a“ am Fahrgestellrahmen befestigen, mit den beigelegten Verbindungselementen, der Zeichnung entsprechend.
6. Den Schlepphakenkörper **(1)** lose mit den (werkseitigen) Originalschrauben der Zeichnung entsprechend an der Rückwand befestigen bzw. an den Punkten „b“ und „c“ der Zubehörplatten **(4,5)**, mit den beiliegenden Verbindungselementen, der Zeichnung entsprechend.
7. Den Schlepphaken in der Mitte ausrichten, dann alle Schrauben festziehen:

M10 (8.8) 46 Nm

8. Den Stoßdämpfer entsprechend der beigelegten Scheidschablone ausschneiden (siehe Zeichnung 1).
9. Den Stoßdämpfer zurückmontieren.
10. Die Kugel der Anhängerkupplung **(2)** und die Steckplatte **(3)** an den Schlepphakenkörper montieren. Mit dem Drehmomentenschlüssel die Schrauben festziehen:

M12 (8.8) 79 Nm.

11. Nach ca. 1000 km die Bolzenverbindungen, wie angegeben, nachziehen.
12. Für einen Mangel am Produkt, der durch den Fahrzeughalter oder eine andere Person aufgrund unsachgemäßer Benutzung verursacht wurde, übernimmt Bosal keine Haftung. (art. 185 lid 2 N.B.W.)
13. Die Montierung des Schlepphakens darf ausschließlich durch eine Fachwerkstatt durchgeführt werden.

Formel für D-Wert-Ermittlung : $\frac{\text{Anhängelast [kg]} \times \text{Kfz. Gesamtgewicht [kg]}}{\text{Anhängelast [kg]} + \text{Kfz. Gesamtgewicht [kg]}} \times \frac{9,81}{1000} = D \text{ [kN]}$

(DK) 035-781 Montagevejledning:

1. Fjern de dele og monteringsmaterialer, der sidder på trækkrogen. Eventuelt kit på fastgørelsespunkterne fjernes.
2. Fjern den bageste kofanger og inderkofangeren (der bliver ikke brugt for den fremover).
3. Sænk ned og afstiv lydotten.
4. Fjern gummiproppen i chassisvangernes underside (højre/venstre) og pladser beslag (4,5) i chassisvangen.
5. Fastgør tilbehørspladerne (4) og (5) løst til chassisvangen i punkterne "a" vha. medfølgende befæstelselementer iflg. tegning.
6. Fastgør tværvangen (1) løst til bagpanelet vha. originale fabriksskruerne ifølge tegning og til tilbehørsplader (4,5) i punkterne "b" og "c" vha. medfølgende befæstelselementer ifølge tegning.
7. Juster trækkrogen i midten og efterspænd alle bolte:
M10 (8.8) 46 Nm
8. Skær kofangeren ud ifølge den medfølgende skabelon (ifølge figur 1.).
9. Monter kofangeren på plads igen.
10. Monter trækkuglen (2) og stikdåsepladen (3) på tværvangen. Efterspænd alle bolte:
M12 (8.8) 79 Nm.
11. Det er nødvendigt at efterspænde møtrikkerne efter ca. 1000 km.
12. Bosal kan ikke gøres ansvarlig for mangler ved produktet, der er opstået som følge af skyld eller ukyndig anvendelse af brugeren eller en person, som han er ansvarlig for (§ 185, stk. 2 N.B.W. (hollandsk privatret)).

Formel til registrering af D-værdien :
$$\frac{\text{Anhængerlast [kg]} \times \text{køretøjets totalvægt [kg]}}{\text{Anhængerlast [kg]} + \text{køretøjets totalvægt [kg]}} \times \frac{9,81}{1000} = D \text{ [kN]}$$

(E) 035-781 Instrucciones de montaje:

1. Sacar las piezas y el material de sujeción incluidos en el gancho de remolque. Si procede, retirar el pegamento existente en los puntos de sujeción.
2. Desmonte el parachoques posterior y el parachoques interior (este no va a ser necesario en lo sucesivo).
3. Baje completamente el tubo de escape y ponga un apoyo debajo.
4. Quite el tapón de goma de la parte inferior de las barras del chasis (derecho / izquierdo) y coloque los accesorios marcados con (4,5) en la barra del chasis.
5. Fije con laxitud las láminas accesorias (4) y (5) a la barra del chasis en los puntos "a", con los elementos de enlace adjunto, en base de la figura.
6. Fije con laxitud el cuerpo del gancho de remolque (1) a la pared posterior con los tornillos originales (de fábrica) en base de la figura, y a las láminas accesorias (4,5) en los puntos "b" y "c" con los elementos de enlace adjunto, en base de la figura.
7. Ajuste a la posición central al gancho de remolque, después fije bien todos los tornillos:
M10 (8.8) 46 Nm
8. Recorte el parachoques según el patrón de recorte adjunto (ver figura 1).
9. Monte al parachoques.
10. Monte la bola de remolque (2) y la lámina de soporte del enchufe (3) al cuerpo del gancho de remolque. Con llave dinamométrica fije bien los tornillos:
M12 (8.8) 79 Nm.
11. Cada 1000 km de uso es necesario comprobar las conexiones del perno (según los pares de apriete dados).
12. Bosal no asume responsabilidad de ningún tipo por defectos en el producto causados por o debidos a un uso imprudente, tanto por parte del usuario como de cualquier persona bajo su responsabilidad (art. 185, párrafo 2 N.B.W. (Código Civil Holandés)).
13. El montaje del gancho remolque puede ser efectuado solo por oficina profesional.

Fórmula para la determinación del valor D :
$$\frac{\text{Carga de remolque [kg]} \times \text{Peso total del vehículo [kg]}}{\text{Carga de remolque [kg]} + \text{Peso total del vehículo [kg]}} \times \frac{9,81}{1000} = D \text{ [kN]}$$

(F) 035-781 Description du montage:

1. Séparer les différents éléments d'attelage. Enlever le mastic de protection autour des points de fixation.
2. Démontez le pare-chocs arrière et l'insertion du pare-chocs (il ne sera plus nécessaire).
3. Descendez le pot d'échappement complètement et supportez-le.
4. Enlever la bouchon en caoutchouc de la partie inférieure des poutres (droite / gauche) du châssis et insérer les pièces marquées (4,5) dans la poutre du châssis.
5. Fixer les plaques accessoires marquées (4) et (5) lâchement à la poutre du châssis aux points „a” par les éléments de fixation livrés selon le dessin.
6. Fixer le corps de l'attelage (1) lâchement à la paroi arrière par les vis originales (d'usine) selon le dessin et aux plaques accessoires (4,5) aux points „b” et „c” par les éléments de fixation fournis selon le dessin.
7. Ajuster l'attelage en position centrale et serrer toutes les vis fixes:
M10 (8.8) 46 Nm
8. Découper le pare-chocs selon le gabarit de coupe fourni (voir figure 1).
9. Remonter le pare-chocs.
10. Monter la boule de l'attelage (2) la plaque de support fiche (3) au corps de l'attelage. Serrer toutes les vis fixes à une clef de couple:
M12 (8.8) 79 Nm.
11. Il est conseillé de vérifier le serrage de toute la boulonnerie après 1000 Km de traction.
12. Bosal décline toute responsabilité concernant des défauts éventuels de cet attelage qui seraient causés par une mauvaise utilisation. Seul l'utilisateur est responsable.
13. Le crochet de remorquage ne peut être monté que par un garage spécialisé.

Formule pour la détermination de la valeur D :
$$\frac{\text{charge remorquée [kg]} \times \text{PTR [kg]}}{\text{charge remorquée [kg]} + \text{PTR [kg]}} \times \frac{9,81}{1000} = D \text{ [kN]}$$

(SF) 035-781 Asennusohjeet:

1. Pura vetokoukku pakka us ja tarkista listasta, että kaikki asennuksessa tarvittavat osat löytyvät. Jos tarpeellista poista alustansuojaus kiinnityskohdista.
2. Pura takapuolen puskuri ja puskurin muovi (tätä ei tästedes tulla tarvitsemaan).
3. Laske pakoputki täysin ja nojaa se.
4. Ota pois kumitulpat alustatankojen (oikealta / vasemmalta) alaosalta ja aseta osat (4,5) alustatankoon.
5. Kiinnitä löysästi osalevyt (4) ja (5) alustatankoon pisteistä „a” oheisilla sitomaelementeillä kuvan mukaisesti.
6. Kiinnitä vetokoukku (1) löysästi takaseinään alkuperäisillä (tehtaan) ruuveilla kuvan mukaisesti, sekä osalevyihin (4,5) pisteistä „b” ja „c” oheisilla sitomaelementeillä kuvan mukaisesti.
7. Aseta vetokoukku keskiasentoon ja kiristä kaikki ruuvit:
M10 (8.8) 46 Nm
8. Leikkaa puskuri oheisen kaavan mukaisesti (katso kuva 1).
9. Asenna puskuri paikalleen.
10. Asenna vetokuula (2) ja pistokkeenpitolevy (3) vetokoukkuun. Kiristä ruuvit momenttiavaimella:
M12 (8.8) 79 Nm.
11. Tuhannen kilometrin jälkeen kiristys tarkistettava.
12. Bosalia ei voida pitää vastuullisena aine- tai henkilövahingoista, jotka johtuvat väärästä asennuksesta tai väärästä käytöstä (artikla 185 kohta 2 NBW).
13. Vetokoukun saa asentaa vain ammattihuoltopaja.

Kaava D-arvon laskentaa varten :
$$\frac{\text{Ventokuorma [kg]} \times \text{ajoneuvon kok.paino [kg]}}{\text{Ventokuorma [kg]} + \text{ajoneuvon kok.paino [kg]}} \times \frac{9,81}{1000} = D \text{ [kN]}$$

(GB) 035-781 Fitting instructions:

1. Unpack the towing bracket and check its contents against the parts list. If necessary, remove the underseal from around the fitting points of the luggage compartment / frame members.
2. Dismount the rear bumper and its inset (it is not needed later on).
3. Lower the exhaust completely and support it.
4. Take out the rubber plug from the lower side of the frame members (right / left) and place the parts marked with **(4,5)** into the frame member.
5. Loosely fix the accessory plates marked with **(4)** and **(5)** to the frame member at points „a” with the attached bonding units in accordance with the drawing.
6. Loosely fix the crossbar **(1)** to the rear panel with the original (factory) screws in accordance with the figure, and to the accessory plates **(4,5)** at points „b” and „c” with the attached bonding units in accordance with the drawing.
7. Adjust the towing hook into mid-position, and then tighten all the screws:
M10 (8.8) 46 Nm
8. Cut out the bumper in accordance with the attached template (see Figure 1).
9. Reassemble the bumper.
10. Mount the coupling ball **(2)** and the socket plate **(3)** onto the drag hook body. Tighten the screws with a torque wrench:
M12 (8.8) 79 Nm.
11. After about 1000 km use, re-tighten the bolts and nuts to the specified torque.
12. Bosal cannot be held responsible for any defects in the product caused by fault or by any injudicious use whatever of the user or a person he is liable for. (sect. 185. art. 2 N.B.W.)
13. Only specialised services are authorised to install drawhooks.

$$\text{Formula for D-value: } \frac{\text{trailer load [kg]} \times \text{vehicle total weight [kg]}}{\text{trailer load [kg]} + \text{vehicle total weight [kg]}} \times \frac{9,81}{1000} = D \text{ [kN]}$$

(H) 035-781 Szerelési utasítás:

1. Csomagolja ki a vonóhorgot és a tartozékokat, majd vizsgálja át minden darabját. Ha szükséges, a rögzítő pontok területén a védőragasztót távolítsa el.
2. Szerelje le a hátsó lökhárítót és a lökhárítóbetétet (erre a továbbiakban nem lesz szükség).
3. Engedje le teljesen a kipufogót és támassza alá.
4. Vegye ki a gumidugót az alvázgerendák (jobb / bal) aljából, és helyezze be a **(4,5)**-es jelű alkatrészeket az alvázgerendába.
5. Lazán rögzítse a **(4)** és **(5)**-ös jelű tartozéklemeket az alvázgerendához az „a” pontokon mellékelt kötőelemekkel, a rajz alapján.
6. Lazán rögzítse a vonóhorgotestet **(1)** a hátfalhoz az eredetei (gyári) csavarokkal az ábra alapján, illetve a tartozéklemekhez **(4,5)** az „b” és „c” pontokon a mellékelt kötőelemekkel a rajz alapján.
7. Ígáztssa középhelyzetbe a vonóhorgot, majd húzza fixre az összes csavart:
M10(8.8) 46 Nm
8. Vágja ki a lökhárítót a mellékelt kivágósablon alapján (1. ábra).
9. Szerelje vissza a lökhárítót.
10. Szerelje a vonógömböt **(2)** és a dugaljtartó lemezt **(3)** a vonóhorgotestre. Nyomatékkulccsal húzza fixre a csavarokat:
M12 (8.8) 79 Nm.
11. Körülbelül 1000 vontatott kilométer után a vonóhorg rögzítő csavarjainak feszességét ellenőrizni kell, és szükség esetén utánhúzni a megfelelő nyomatékkal.
12. A Bosal garanciát vállal, kivéve a nem rendeltetés szerinti használatból adódó hibákért. (art. 185 lid 2 N.B.W)
13. A vonóhorg felszerelését kizárólag szakműhely végezheti.

$$\text{D-érték számítás: } \frac{\text{utánfutó össztömege [kg]} \times \text{gépkocsi össztömege [kg]}}{\text{utánfutó össztömege [kg]} + \text{gépkocsi össztömege [kg]}} \times \frac{9,81}{1000} = D \text{ [kN]}$$

(I) 035-781 Istruzioni di montaggio:

1. Aprire l'imballaggio della struttura di traino e controllare il contenuto a fronte dell'elenco componenti. Se necessario, rimuovere il mastice di protezione intorno ai punti di fissaggio.
2. Smontare il paraurti posteriore e l'inserito (di questo non ci sarà più bisogno).
3. Sganciare completamente il tubo di scappamento e puntellarlo.
4. Togliere il tappo di gomma dal fondo (destra / sinistra) delle assi del telaio e collocare i componenti (4,5) nell'asse del telaio.
5. Fissare senza stringere all'asse del telaio le piastre accessorie (4) e (5) nei punti „a” con gli elementi di collegamenti inclusi in base al disegno.
6. Fissare senza stringere il blocco del gancio di traino (1) alla parete posteriore con i bulloni originali (di fabbrica) in base alla figura e alle piastre accessorie (4,5) nei punti „b” e „c” con gli elementi di collegamento inclusi in base al disegno.
7. Regolare il gancio di traino in posizione centrale, poi stringere tutti i bulloni:
M10 (8.8) 46 Nm
8. Tagliare il paraurti secondo la sagoma di ritaglio allegata (vedi disegno no. 1).
9. Rimontare il paraurti.
10. Montare la sfera di traino (2) e la piastra della presa (3) al blocco del gancio di traino. Serrare i bulloni M12 (8.8) 79 Nm con l'uso della chiave di momento.
11. Verificare il serraggio di tutti i bulloni dopo i primi 1000 Km. di traino.
12. La Bosal declina ogni responsabilità per errato o imperfetto montaggio del dispositivo di traino, come pure per uso errato o improprio dello stesso.
13. L'installazione del gancio di traino deve essere effettuata esclusivamente da tecnici specializzati.

Formula per il rilevamento del valore D : $\frac{\text{peso massimo [kg]} \times \text{peso totale vettura [kg]}}{\text{peso massimo [kg]} + \text{peso totale vettura [kg]}} \times \frac{9,81}{1000} = D \text{ [kN]}$

(N) 035-781 Monteringsveiledning:

1. Fjern vedlagte deler og festemateriell fra tilhengerfestet. Fjern eventuelt kitt som måtte befinne seg på festepunktene.
2. Demonter den bakre støtfangeren og støtfangerinnlegget (Disse trenger du ikke lenger).
3. Senk ned eksospotten og sett den fest.
4. Fjern gummiproppen fra undersiden av (høyre og venstre) chassisvangene og sett delene (4,5) inn i chassisvangen.
5. Fest platene (4) og (5) løst til chassisvangene ved punktene „a” ved hjelp av de vedlagte festeelementene og i henhold til bildet.
6. Fest tilhengerfestet (1) løst til bakveggen ved hjelp av de originelle (fabrikk)boltene i henhold til bildet, og fest det også til platene (4,5) ved punktene „b” og „c” ved hjelp av de vedlagte festeelementene og i henhold til bildet.
7. Sett tilhengerfestet i riktig stilling i midten og trekk alle boltene godt til:
M10 (8.8) 46 Nm
8. Lag en utsparing i støtfangeren ved hjelp av den vedlagte sjablongen (jf. bilde 1.).
9. Remonter støtfangeren.
10. Monter kuledelen (2) og kontaktholderen (3) på tilhengerfestet. Trekk boltene godt til ved hjelp av en momentnøkkel:
M12 (8.8) 79 Nm.
11. Det er nødvendig å etterstramme boltforbindelsene etter ca. 1000 km (i henhold til de oppgitte tilstrammingsmomentene).
12. Bosal kan ikke stilles ansvarlig for noen mangel ved produktet som kan forårsakes av skjødesløs eller ukynlig bruk. Ansvar er brukernes eget (paragraf 185. ledd 2 i den nederlandske sivilrettslige lovbooken).
13. Monteringen av tilhengerfestet skal alltid utføres på fagverksted.

Formel for D-verdi-beregningen : $\frac{\text{Tilhengerlast [kg]} \times \text{bil-totalvekt [kg]}}{\text{Tilhengerlast [kg]} + \text{bil-totalvekt [kg]}} \times \frac{9,81}{1000} = D \text{ [kN]}$

(NL) 035-781 Montagehandleiding:

1. Meegeleverde onderdelen en bevestigingsmaterialen van de trekhaak verwijderen. Eventueel aanwezige kit ter plaatse van de bevestigingspunten verwijderen.
2. Demonteer de achterbumper en de binnenbumper (deze komt te vervallen).
3. Laat de uitlaat volledig neer en ondersteun hem.
4. Verwijder het rubberen dopje uit de onderzijde van de chassisbalken (rechts / links) en plaats onderdelen (4,5) op de chassisbalk.
5. Bevestig de onderdeelplaten met de nummers (4) en (5) handvast aan de chassisbalk op de punten „a” met de meegeleverde bevestigingsmaterialen en aan de hand van de tekening.
6. Bevestig de trekhaak (1) handvast aan de achterwand met de originele (door de fabriek geleverde) schroeven aan de hand van de afbeelding en aan de onderdeelplaten (4, 5) op de punten „b” en „c” met de meegeleverde bevestigingsmaterialen en aan de hand van de tekening.
7. Zet de trekhaak in het midden en trek alle bouten aan:
M10 (8.8) 46 Nm
8. Verwijder de bumper aan de hand van het bijgevoegde snijsjabloon (zie tekening 1).
9. Monteer de bumper.
10. Monteer de trekkogel (2) en de stekkerdoosplaat (3) aan de trekhaak. Trek de bouten vast met een momentsleutel:
M12 (8.8) 79 Nm.
11. Het is noodzakelijk om na ca. 1000 km gebruik de boutverbindingen na te trekken (volgens gegeven aanhaalmomenten).
12. Bosal kan niet aansprakelijk worden gesteld voor enig gebrek in het produkt zoals veroorzaakt door de schuld of door welk onoordeelkundig gebruik ook van de gebruiker of een persoon voor wie hij aansprakelijk is (art. 185. lid 2 N.B.W.).
13. De montage van de trekhaak mag uitsluitend door een erkende garage uitgevoerd worden.

Formule t.b.v. bepaling van de D-waarde:
$$\frac{\text{getrokken gewicht [kg]} \times \text{totaal gewicht voertuig [kg]}}{\text{getrokken gewicht [kg]} + \text{totaal gewicht voertuig [kg]}} \times \frac{9,81}{1000} = D \text{ [kN]}$$

(PL) 035-781 Instrukcja montażu:

1. Należy rozpakować hak holowniczy i akcesoria i dokładnie sprawdzić każdą część. W okolicy punktów umocowania należy usunąć taśmę ochronną.
2. Należy zdemontować tylny zderzak i wkładkę zderzaka (nie będzie ona już potrzebna).
3. Rurę wydechową należy całkiem opuścić i podeprzeć.
4. Gumowe korki należy wyjąć ze spodu belek podwozia (prawej / lewej) i umieścić w elementy oznaczone nr (4,5).
5. Luźno zamontować płyty ochronne nr (4) i (5) na płycie ochronnej w punktach „a” na podstawie rysunku, za pomocą elementów dołączonych do zestawu.
6. Blok haka holowniczego (1) należy luźno zamontować do tylnej ściany za pomocą oryginalnych (fabrycznych) śrub na podstawie rysunku, oraz dołączonych płyt (4,5) w punktach „b” i „c” na podstawie rysunku, za pomocą elementów mocujących dołączonych do zestawu.
7. hak holowniczy należy ustawić w pozycji środkowej i dokręcić wszystkie śruby:
M10 (8.8) 46 Nm
8. Należy wykonać wycięcie na zderzaku na podstawie załączonego szablonu (zobacz rysunek nr 1).
9. Należy zamontować z powrotem zderzak.
10. Zaczep kulisty (2) i płytę z gniazdem wtykowym (3) należy zamontować na blok holowniczy. Należy dokręcić śruby za pomocą klucza dynamometrycznego:
M12 (8.8) 79 Nm.
11. Po zamontowaniu haka holowniczego i przebiegu okdo 1000 km należy sprawdzić wszystkie śruby mocujące i w razie potrzeby dokręcić odpowiednim momentem.
12. Bosal zapewnia gwarancję, za wyjątkiem uszkodzeń powstałych w wyniku nieprawidłowego użytkowania. (art.185 lid N.B.W.)
13. Montaż haka holowniczego może wykonać wyłącznie serwis autoryzowany.

Obliczanie wartości D:
$$\frac{\text{całkowita masa przyczepy [kg]} \times \text{całkowita masa pojazdu [kg]}}{\text{całkowita masa przyczepy [kg]} + \text{całkowita masa pojazdu [kg]}} \times \frac{9,81}{1000} = D \text{ [kN]}$$

(RU) 035-781 Указания по монтажу:

1. Распакуйте фаркоп и его принадлежности, а затем проверьте каждую деталь. Если нужно, то в точках фиксации удалите защитную наклейку.
2. Демонтируйте задний бампер и вкладыш бампера (этих деталей в будущем не потребуется).
3. Опустите совсем выхлопную трубу, и подкрепите ее.
4. Удалите резиновую пробку со дна балок (левой/правой) шасси, и вставьте компоненты (4,5) в балку шасси.
5. Слегка прикрепите аксессуарные пластины (4) и (5) к балке шасси в точках „а” с помощью приложенных крепежных элементов, на основе рисунка.
6. Слегка прикрепите фаркоп (1) к задней стенке заводскими болтами на основе рисунка, и к аксессуарным пластинам (4,5) в точках „b” és „c”, с помощью приложенных крепежных элементов, на основе рисунка.
7. Установите фаркоп по центру, после этого затяните все винты до упора:

M10 (8.8) 46 Nm

8. Вырежьте бампер согласно приложенному шаблону вырезания (См. рис.1).
9. Установите обратно бампер.
10. Прикрепите тяговый шарик (2) и пластину, держащую штепсель (3) к телу фаркопа. С помощью моментного ключа затяните все винты до упора:

M12 (8.8) 79 Nm.

11. После пробега около 1000 км с использованием фаркопа нужно проверить затяжку всех винтов крепления фаркопа и, при необходимости, затянуть их установленным моментом затяжки;
12. Bosal даёт гарантию на фаркоп, кроме случаев, когда фаркоп использовали не по назначению (art. 185 lld 2 N.B.W);
13. Монтаж тягового крюка (фаркопа) разрешается производить исключительно спецмастерскими и сервисами;

Общая масса прицепа [кг] x Общая масса автомобиля [кг] 9,81

Вычисление величины D: $\frac{\text{Общая масса прицепа [кг]} + \text{Общая масса автомобиля [кг]}}{1000} \times 9,81 = D \text{ [kN]}$

(S) 035-781 Monteringsinstruktion:

1. Packa upp monteringsssatsen och kontrollera innehållet mot detaljbeskrivning. Om det behövs tag bort underredsmassa runt monteringspunkterna i bagageutrymmet och under bilen.
2. Montera av den bakre stötfångaren, och stötfångare-inlägget (dessa kommer ej att användas mer).
3. Sänka ned ljuddämparen fullständigt, sedan bygga den under.
4. Ta bort gummi-pluggen, från den undre delen av underrede-bjälkarna (på högra och vänstra sidan), sedan placera in beståndsdelarna (4,5), i bjälken av underredet.
5. Sätta fast – endast lösligt – tillbehörskivorna (4) och (5), på bjälken av underredet, vid punkterna „a”, med hjälp av dom bifogade bindelementerna, enligt teckningen.
6. Sätta fast – endast lösligt – kroppen av dragkroken (1), till bakväggen, med hjälp av dom ursprungliga (fabriks-)skruvarna, enligt teckningen; sedan sätta den fast – endast lösligt – till tillbehörskivorna (4,5), vid punkterna „b” och „c”, med hjälp av dom bifogade bindelementerna, enligt teckningen.
7. Placera dragkroken i mellersta position, sedan skruva fast samtliga skruvarna:

M10 (8.8) 46 Nm

8. Klippa ut stötfångaren, med hjälp av dom bifogade klipp-schablonen (se teckningen 1.).
9. Montera tillbaka stötfångaren.
10. Montera dragkulan (2), samt skivan (3), som behåller avläggaren, på kroppen av dragkroken. Skruva fast skruvarna, med hjälp av åtdragningsnyckeln:

M12 (8.8) 79 Nm.

11. Det är nödvändigt att dra åt bultarna igen efter ungefär 1000 km körning (enligt angivna momentangivelser).
12. Bosal kan inte ställas till ansvar för fel på produkten som orsakats av användaren eller genom omdömeslöst bruk av produkten av användaren eller en person som han bär ansvar för (art. 185, paragraf 2 i den nederländska civilrättsbalken).
13. Monteringen av dragkroken får utföras endast av fackverkstad.

Formel för fastställning av D-värdet: $\frac{\text{släpvagnslast [kg]} \times \text{bilens totalvikt [kg]}}{\text{släpvagnslast [kg]} + \text{bilens totalvikt [kg]}} \times \frac{9,81}{1000} = D \text{ [kN]}$